

BXT3-13 BXT3-16 BXT3-19



Appareil sur accu pour le cerclage par feuillard
plastique

www.signode-bxt.com

Avant l'utilisation de l'appareil, lire attentivement le mode d'emploi.

Le présent mode d'emploi faisant partie intégrante du produit, il doit être conservé pour une utilisation ultérieure ou pour le prochain propriétaire.

Validité :

- BXT3-13 à partir du no de série A/17020001
- BXT3-16 à partir du no de série B/17020001
- BXT3-19 à partir du no de série C/17020001

Fabricant

Signode Switzerland GmbH
Silbernstrasse 14, Postfach
8953 Dietikon 1
SWITZERLAND
signode.com



Table des matières

1	Instructions générales	4
2	Sécurité	5
2.1	Utilisation conforme	5
2.2	Travail en toute sécurité	5
2.3	Consignes de sécurité	5
2.4	Consignes de sécurité générales pour les outils électriques	7
3	Description	9
3.1	Modules principaux	9
3.2	Principe du fonctionnement	10
3.3	Fourniture	10
3.4	Accessoires	11
4	Préparatifs et réglages pour le fonctionnement	12
4.1	Accumulateur	12
4.2	Réglage du mode d'exploitation	13
4.3	Réglage de la force de tension	14
4.4	Réglage de la tension Soft	15
4.5	Réglage de la durée de soudage	15
4.6	Activer et désactiver le blocage de touche	15
4.7	Sélection du favori	16
4.8	Mode veille	16
5	Commande	17
5.1	Cerclage	17
5.2	Vérification de soudure	19
5.3	Réglage de la largeur du feuillard	20
6	Maintenance et remise en état	23
6.1	Tableau d'entretien	23
6.2	Nettoyage de l'appareil	23
6.3	Parfaire le graissage de l'appareil	23
6.4	Nettoyage et remplacement de la molette de tension	23
6.5	Nettoyage et remplacement de la plaque dentée	24
6.6	Remplacement du couteau	25
6.7	Réinitialisation de l'appareil	25
6.8	Dépannage	26
7	Données techniques	27
8	Déclaration de conformité CEE (copie)	28

Signification des pictogrammes de mise en garde, conventions de représentation



DANGER

Indique la présence d'une menace imminente qui, si elle n'est pas évitée, risque d'être à l'origine de graves blessures pouvant avoir une issue mortelle.



AVERTISSEMENT

Indique la présence d'une menace de gravité moyenne qui, si elle n'est pas évitée, risque d'être à l'origine de graves blessures pouvant avoir une issue mortelle.



PRUDENCE

Indique la présence d'une menace de faible gravité qui, si elle n'est pas évitée, risque d'être à l'origine de légères blessures.



ATTENTION

Indique une situation pouvant être à l'origine de dégâts matériels ou de résultats médiocres de l'exploitation.



Indique la présence de recommandations complémentaires utiles.

- ▶ Ce symbole indique des actions à effectuer.
 - Ce symbole indique le résultat des actions à effectuer.
- Ce symbole indique une énumération.

Élimination et protection de l'environnement

Aucune substance physique ou chimique nuisible à la santé n'est utilisée pour la réalisation de cet appareil.

Il faut protéger la santé, ainsi que favoriser la réutilisation et le recyclage écologique des déchets. Les normes harmonisées suivantes ont été également appliquées :

- Directive 2011/65/UE du 8 juin 2011 relative à la limitation de l'utilisation de certaines substances dangereuses dans les équipements électriques et électroniques (RoHS II).
- Directive 2012/19/UE du 4 juillet 2012 relative aux déchets d'équipements électriques et électroniques (DEEE II).



Tenir compte des prescriptions légales en vigueur pour la mise au rebut.

- ▶ Le chargeur et les accus doivent être recyclés dans le respect de l'environnement.
- ▶ Respecter les recommandations, mises en gardes et instructions du fabricant de batteries.

2.1 Utilisation conforme

Ces appareils sont destinés au cerclage d'emballages tels que paquets, chargements de palettes, etc. Ces appareils sont conçus pour le cerclage avec des feuillards d'emballage en matière plastique (polypropylène et polyester) (voir chap. 7). N'utilisez les appareils que de la manière indiquée dans ce mode d'emploi.

2.1.1 Utilisation abusive

- Le cerclage avec feuillards d'acier est interdit avec ces appareils.
- Le levage, la suspension et la traction de paquets au niveau du cerclage est interdit.
- Ces appareils ne doivent pas être modifiés sans autorisation préalable.
- Les appareils ne doivent pas être utilisés pour comprimer des marchandises.

2.2 Travail en toute sécurité

Le présent mode d'emploi doit être disponible sur le lieu d'utilisation des appareils. Il doit être lu et respecté par toute personne utilisant les appareils.

Seul du personnel formé est habilité à entretenir et remettre les appareils en état.

En plus du mode d'emploi, il convient de respecter les règlements localement en vigueur relatifs à la prévention des accidents et au travail professionnel, en toute sécurité.



L'opérateur ou son supérieur est responsable du cerclage sécurisé et du choix correct du feuillard (chap. 7) en fonction du paquet (dimension, poids, bords, stabilité, transport, stockage). N'utiliser que les dimensions du feuillard autorisées pour le type d'appareil (chap. 7). Les appareils doivent être réglés en fonction du feuillard et du paquet utilisés (chap. 4). L'opérateur est responsable des réglages corrects de l'appareil.

Porter un équipement de protection

- Pour effectuer le travail, porter des protections oculaire des gants (résistants à l'entaille) et des chaussures de sécurité.



2.3 Consignes de sécurité



AVERTISSEMENT

Veillez lire toutes les consignes de sécurité et les instructions dans le présent mode d'emploi et dans le mode d'emploi du chargeur.

Le non-respect des avertissement et instructions indiqués ci-après peut conduire à une électrocution, un incendie et/ou de graves blessur. Suivant menaces peuvent être à l'origine de graves blessures :

Traction ou cerclage du feuillard, risque de coincement et d'écrasement

Ne pas mettre les mains ou d'autres parties du corps entre le feuillard et le paquet lors du cerclage. Écarter toute autre personne de la zone dangereuse (1).

En cas de danger (personne coincée) pour arrêt de secours :

- Actionner le levier de bascule pour relâcher la tension du feuillard (avant soudure). En mode AUTO, peut également être actionné la touche de serrage ou soudage.
- Après la soudure, sectionner le feuillard avec un outil (cisaille).

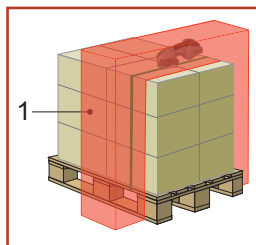



AVERTISSEMENT

Suivant menaces peuvent être à l'origine de blessures :

Paquets lâches et chutant en cas de cerclage incorrect

Vérifier la soudure. Ne jamais transporter de paquets n'ayant pas été correctement cerclés (chap. 5.2).

Risque d'explosion en zones EX

L'appareil ne doit pas être utilisé dans des zones à risque d'explosion.

Parties en mouvement du dispositif de serrage, risque d'écrasement

Ne pas mettre les mains dans les zones d'éléments en mouvement.

Rupture du feuilards, risque de blessures

Lors de sa tension, le feuilard peut se déchirer et faire office de fouet. Ne pas se positionner dans la trajectoire du feuilard. Porter une protection oculaire.

Saut de l'extrémité du feuilards, risque de blessures

En coupant le feuilard, en retenir la partie supérieur et se tenir à l'écart. Ne pas se positionner dans la trajectoire du feuilard. Porter une protection oculaire.

Air comprimé pour les travaux de nettoyage, risque de blessures

Lors de l'insufflation d'air comprimé, l'air ne doit pas être dirigé dans le corps par des blessures de la peau. Utiliser un pistolet de soufflage avec buse à plusieurs trous. Porter une protection oculaire.



PRUDENCE

Les risques suivants peuvent provoquer une blessure minime ou modérée :

Niveau sonore

Il est recommandé de porter une protection auditive.

Contraintes des vibrations

Le niveau de vibrations indiqué dans les présentes instructions a été mesuré à l'aide d'une méthode de mesure normalisée selon EN 60745 et peut servir à la comparaison d'outillages électriques entre eux. Il convient également à l'estimation provisoire de l'exposition aux vibrations.

La valeur d'émission de vibrations mesurée peut différer de la valeur indiquée, en fonction de l'application réelle, du feuilard utilisé et du type de commande. Dans certaines circonstances, l'exposition aux vibrations peut augmenter pendant toute la période de travail. Afin d'évaluer précisément l'exposition aux vibrations, il faut également tenir compte de la durée pendant laquelle l'appareil est arrêté ou bien marche, sans être réellement utilisé. Ceci peut sensiblement réduire l'exposition aux vibrations pendant toute la période de travail.

Afin de protéger l'opérateur des contraintes dues aux vibrations, déterminer des mesures de sécurité supplémentaires, telles par exemple que : la maintenance de l'outil électrique, le maintien des mains au chaud et l'organisation des processus de travail.



ATTENTION

Éviter tout dommage de l'appareil :

Dégâts d'eau

Ne pas nettoyer l'appareil avec de l'eau ou de la vapeur d'eau. En cas d'utilisation en plein air, protéger l'appareil contre la pluie.

N'utiliser que des pièces de rechange d'origine

L'utilisation d'autres pièces de rechange exclut tout droit de recours en garantie et dégage le fabricant de toute responsabilité.

2.4 Consignes de sécurité générales pour les outils électriques



AVERTISSEMENT! Veuillez lire toutes les consignes de sécurité et les instructions. Le non-respect de ces consignes et instructions peut entraîner un choc électrique, un risque d'incendie et/ou provoquer des blessures graves.

Veuillez conserver toutes les consignes de sécurité et les instructions pour l'avenir.

L'expression „outil électrique“ utilisée dans les consignes de sécurité se rapporte aux outils filaires à brancher sur le secteur, et aux outils sans fils fonctionnant sur batterie.

2.4.1 Sécurité au poste de travail

- a) **Votre poste de travail doit être propre et bien éclairé.** Le désordre ou des rayons d'action non éclairés peuvent être à l'origine d'accidents.
- b) **Ne pas utiliser d'outils électriques dans des environnements explosifs, dans lesquels il y a des liquides, des gaz ou des poussières inflammables.** Les outils électriques produisent des étincelles susceptibles d'enflammer la poussière ou les vapeurs.
- c) **Eloigner les enfants et les autres personnes pendant l'utilisation d'un outil électrique.** En cas d'inattention, vous pouvez perdre la maîtrise de l'appareil.

2.4.2 Sécurité électrique

- a) **La fiche de l'outil électrique doit être adaptée à la prise du secteur. Il ne faut en aucun cas modifier la fiche. N'utilisez pas d'adaptateur sur la fiche avec des outils mis à la terre.** Des fiches non modifiées et des prises de courant adaptées réduisent le risque de décharge électrique.
- b) **Eviter le contact corporel avec les surfaces mises à la terre, telles que tuyaux, radiateurs, cuisinières et réfrigérateurs.** Le risque de décharge électrique est plus important, si le corps est mis à la terre.
- c) **Ne pas exposer les outils électriques à la pluie ou à l'humidité.** L'infiltration d'eau dans un outil électrique accroît le risque de décharge électrique.
- d) **N'utilisez pas le cordon électrique pour porter, tirer ou débrancher l'outil électrique. Protéger le cordon électrique de la chaleur, du contact avec de l'huile, des bords tranchants et de pièces en mouvement.** Les cordons électriques endommagés ou entortillés accroissent le risque de décharge électrique.
- e) **Lors de l'utilisation d'un outil électrique à l'extérieur, se servir d'une rallonge appropriée à une utilisation à l'extérieur.** L'utilisation d'une rallonge appropriée pour l'extérieur réduit le risque de décharge électrique.
- f) **Si une utilisation de l'outil électrique dans un environnement humide ne peut être évitée, utiliser un disjoncteur différentiel.** L'utilisation d'un disjoncteur différentiel réduit le risque de décharge électrique.

2.4.3 Sécurité des personnes

- a) **Restez vigilant, soyez attentif à ce que vous faites, et faites preuve de bon sens dans l'utilisation de l'outil électrique. N'utilisez pas un outil électrique quand vous êtes fatigué, sous l'emprise de l'alcool, de stupéfiants ou de médicaments.** Un simple moment d'inattention lors de l'utilisation d'un outil électrique peut provoquer des blessures corporelles graves.
- b) **Utilisez des équipements de protection individuelle, et portez toujours une protection oculaire.** Des équipements de protection appropriés, tels qu'un masque anti-poussière, des chaussures de sécurité antidérapantes, un casque et un dispositif de protection auditive, suivant le type d'outil électrique, réduisent les risques de blessures.
- c) **Évitez tout démarrage accidentel. Vérifiez que l'outil électrique est coupé avant de le brancher à une prise électrique et/ou à une batterie, de le saisir ou de le transporter.** Transporter l'outil électrique avec le doigt sur l'interrupteur ou le brancher à une alimentation électrique lorsqu'il est sur marche peut provoquer des accidents.
- d) **Retirez les outils de réglage ou les clés de serrage avant de mettre l'outil électrique en marche.** Une clé ou un outil laissé sur une pièce rotative de l'appareil peut provoquer des blessures.

- e) **Éviter les postures anormales. Restez toujours d'aplomb et gardez l'équilibre à tout moment.** Cela vous garantit un meilleur contrôle de l'outil électrique dans les situations inattendues.
- f) **Porter des vêtements adaptés. Ne portez pas de vêtements amples ni de bijoux. Veillez à ne pas approcher vos cheveux, vos vêtements et vos gants des pièces en mouvement.** Les vêtements amples, les bijoux et les cheveux longs peuvent être accrochés par les pièces mobiles.
- g) **Si des dispositifs d'aspiration et de récupération des poussières peuvent être installés, veillez à ce qu'ils soient raccordés et utilisés correctement.** L'utilisation d'un dispositif d'aspiration permet de réduire les risques liés aux poussières.

2.4.4 Utilisation et entretien de l'outil électrique

- a) **Ne forcez pas l'appareil. Utilisez l'outil électrique adapté au travail à effectuer.** Avec l'outil électrique adapté, vous travaillerez mieux et plus sûrement dans la plage de puissance indiquée.
- b) **N'utilisez pas d'outil électrique dont l'interrupteur est défectueux.** Un outil électrique qui ne peut plus être mis en marche ou arrêté, est dangereux et doit être réparé.
- c) **Débranchez la fiche de la prise de courant et/ou enlever la batterie, avant d'effectuer un réglage, de changer un accessoire ou de ranger l'appareil.** Cette mesure de sécurité permet de réduire les risques de démarrage accidentel de l'outil électrique.
- d) **Rangez les outils électriques inutilisés hors de portée des enfants. Ne laissez aucune personne non familiarisée avec l'outil électrique ou ces instructions, le faire fonctionner.** Les outils électriques sont dangereux dans les mains de personnes inexpérimentées.
- e) **Entretenez soigneusement les outils électriques. Contrôlez si les pièces mobiles fonctionnent correctement et ne sont pas coincées, si des pièces sont cassées ou tellement endommagées que cela altère le fonctionnement de l'outil électrique. Faites réparer les pièces endommagées avant de réutiliser l'appareil.** Beaucoup d'accidents sont dus à des outils électriques mal entretenus.
- f) **Veillez à ce que les outils de coupe restent affûtés et propres.** Des outils de coupe bien entretenus et bien affûtés risquent moins de se coincer, et sont plus faciles à contrôler.
- g) **Utilisez l'outil électrique, les accessoires, et ses autres éléments etc. conformément à ces instructions. Tenez compte des conditions de travail et du travail à effectuer.** Utiliser les outils électriques pour des tâches différentes que celles pour lesquelles ils ont été conçus peut entraîner des situations dangereuses.

2.4.5 Utilisation et entretien de l'outil sans fil

- a) **Ne rechargez la batterie qu'avec des chargeurs recommandés par le fabricant.** Un chargeur adapté à un certain type de batterie peut déclencher un incendie, s'il est utilisé avec un autre type de batterie.
- b) **Utilisez uniquement la batterie prévue pour vos outils électriques.** L'utilisation d'autres batteries peut provoquer des blessures et représente des risques d'incendie.
- c) **Lorsque la batterie n'est pas utilisée, tenez-la éloignée de trombones, pièces de monnaies, clés, clous, vis et d'autres petits objets métalliques, qui pourraient ponter les contacts.** Un court-circuit entre les contacts de la batterie peut provoquer des brûlures ou un feu.
- d) **En cas d'une mauvaise utilisation, du liquide peut s'écouler de la batterie. Évitez-en le contact. Rincer à l'eau en cas de contact accidentel. En cas de contact du liquide avec les yeux, consulter en plus un médecin.** Le liquide qui s'échappe de la batterie peut provoquer des irritations de la peau ou des brûlures.

2.4.6 Maintenance et entretien

- a) **Faire entretenir l'outil par un réparateur qualifié utilisant uniquement des pièces de rechange identiques.** Cela assurera que la sécurité de l'outil est maintenue.

3

Description

3.1 Modules principaux

- 1 Bouton de tension
- 2 Bouton de soudage
- 3 Poignée
- 4 Levier de bascule
- 5 Panneau de commande
- 6 Touche de déverrouillage accu
- 7 Accumulateur
- 8 Désignation du type
- 9 Affichage guide-feuillard
- 10 Numéro de série (XJMMYYYY)
X → A=BXT3-13, B=BXT3-16, C=BXT3-19
JJ → Année
MM → Mois
YYYY → numéro consécutif
- 11 Dispositif de soudage
- 12 Dispositif de serrage

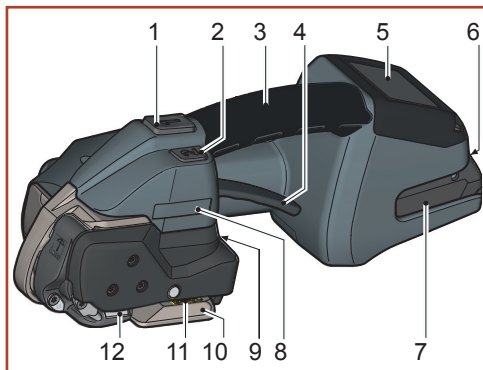



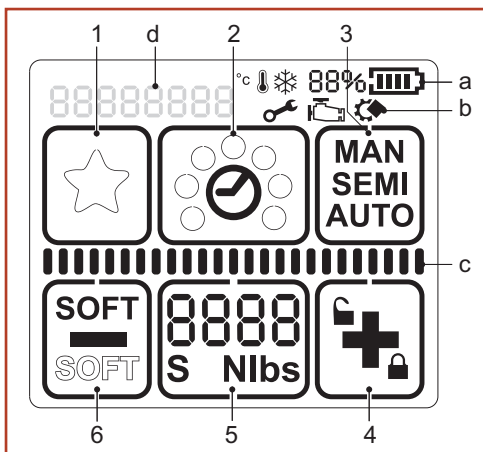

Panneau de commande

- 1 Touche «Favori»
- 2 Touche «Durée de soudage»
- 3 Touche «Mode»
- 4 Touche «Plus & blocage de touche»
- 5 Touche «Force de serrage»
- 6 Touche «Moins & tension Soft»
- a Touche «État de charge de l'accu»
- b Affichage «Pictogrammes de remarque»
- c Barre d'état «Tension/Soudage»
- d Affichage «Messages»



Eclairage de l'arrière-plan

-  Ecran activé.
-  La soudure est terminée, enlever l'appareil (chap. 5.1).
-  Erreur d'utilisation: erreur temporaire du système, peut être effacée par l'opérateur (chap. 6.8).
-  Défaut d'appareil: erreur statique du système, supprimer l'erreur (chap. 6.8). S'il n'est pas possible de supprimer l'erreur → Service après-vente

Accumulateur et chargeur

- 1 Chargeur
- 2 Accu
- 3 Affichage à diode



Pour les descriptions détaillées, consulter le mode d'emploi séparé pour le accumulateur et chargeur.



3.2 Principe du fonctionnement

- Le levier de bascule ouvre le dispositif de serrage pour permettre la mise en place des feuillards.
- Les feuillards sont serrés entre la plaque dentée au niveau de la bascule (1) et de la molette de tension (2).
- Le feuillard est serré par la rotation de la molette de tension (2) dans l'ordre inverse des aiguilles d'une montre.
- Les feuillards sont soudés par friction dans le dispositif de soudage (3).
- Le feuillard supérieure est coupée à l'aide du couteau de coupe (4).

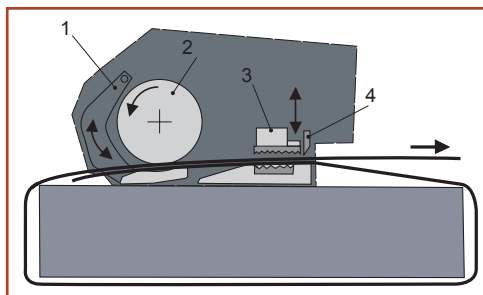

- Trois modes peuvent être sélectionnés pour le fonctionnement :
 - Semi-automatique (par défaut/réglage d'usine)
 - Entièrement automatique
 - Manuel
- Deux plages de serrage peuvent être sélectionnées : (chap. 4.3/4.4)
 - Tension standard pour feuillards PP/PET
 - Tension Soft pour feuillards PP (démarrage en douceur de la molette de tension. Éviter un encrassement excessif de l'appareil)
- La durée de soudage peut être réglée.
- Les appareils peuvent être exploités avec diverses largeurs du feuillards (chap. 7):
 - BXT3-13: 9–10 mm, 12–13 mm
 - BXT3-16: 12–13 mm, 15–16 mm
 - BXT3-19: 15–16 mm, 18–19 mm

3.3 Fourniture

Pour les appareils de cerclage BXT3-13 / BXT3-16:

ou, pour version USA:

ou, pour version Japon:

ou, pour version Australie:

Kit d'outils comprenant:

- Accu 18 V/2.0 Ah Li-Ion No d'article 2187.011
- Chargeur GAL 1880 CV EU No d'article 2188.020
- Accu 18 V/2.0 Ah (US) BAT612 No d'article 2187.012
- Chargeur (US) BC1880 No d'article 2188.021
- Chargeur GAL 1880 CV (JP) No d'article 2188.022
- Chargeur GAL 1880 CV (AUS) No d'article 2188.023
- Brosse en acier No d'article 1821.901.004
- Tournevis Torx T20 No d'article 1821.901.010
- Clé hexagonale No d'article 1821.901.007

Pour l'appareil de cerclage BXT3-19:

- Accu 18 V/4.0 Ah Li-Ion No d'article 2187.003
- Chargeur GAL 1880 CV EU No d'article 2188.020
- Accu 18 V/4.0 Ah (US) BAT620 No d'article 2187.004
- Chargeur (US) BC1880 No d'article 2188.021
- Chargeur GAL 1880 CV (JP) No d'article 2188.022
- Chargeur GAL 1880 CV (AUS) No d'article 2188.023

ou, pour version USA:

ou, pour version Japon:

ou, pour version Australie:

Kit d'outils comprenant:

- Brosse en acier No d'article 1821.901.004
- TournevisTorx T20 No d'article 1821.901.010
- Clé hexagonale No d'article 1821.901.007

3.4 Accessoires

- Kit de plaques de protection
No d'article 2189.010

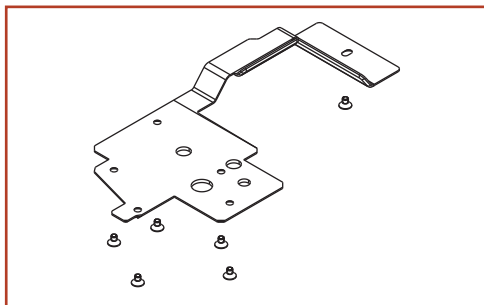

- Kit de protections
No d'article 2189.011

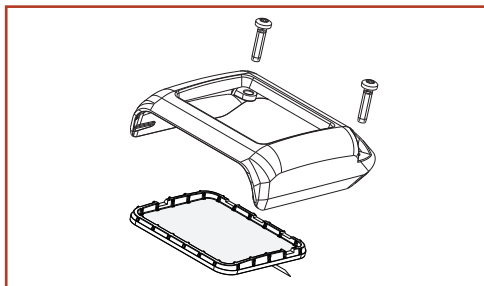

- Kit d'étriers de suspension
No d'article 2189.012

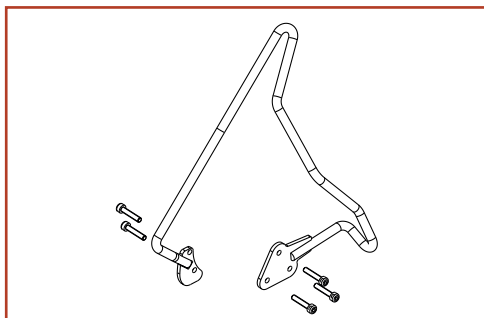

4 Préparatifs et réglages pour le fonctionnement

4.1 Accumulateur

Pour de plus amples détails, voir le mode d'emploi séparé de l'accu et du chargeur.



AVERTISSEMENT

Utilisez uniquement des batteries et chargeurs type Bosch indiquées dans ce mode d'emploi (chap. 3.3). L'utilisation d'autres batteries/chargeurs peut provoquer des blessures ou représente des risques d'incendie. Veuillez lire le mode d'emploi du chargeur avant d'utiliser le chargeur et la batterie pour réduire les risques de blessures ou d'incendie.

4.1.1 Charger l'accumulateur

- ▶ Raccorder le chargeur au réseau.
 - La diode verte est allumée (chargeur opérationnel).
- ▶ Insérer l'accu dans le chargeur.
 - La diode verte clignote : l'accu est en train de charger.
 - La diode verte est allumée fixe : l'accu est complètement chargé.
 - La diode rouge est allumée : la température de l'accu dehors de la plage de température de charge.
 - La diode rouge clignote : voir le mode d'emploi du chargeur.



- Durée de charge : charge d'un accu vide : environ 15–35 min.
- Température idéale de chargement de l'accu : 15–40 °C.
- Lors du chargement, éviter des températures d'accu inférieures à 0 °C et supérieures à +45 °C.
- L'accu peut être chargé à tout moment, indépendamment de l'état de charge.

4.1.2 Insertion de l'accu dans le chargeur/retrait

- ▶ Insertion de l'accu : mettre l'accu chargé dans l'appareil. La touche de déverrouillage doit s'enclencher dans le deuxième cran (dans le premier cran, l'accu tient, mais cependant sans contact électrique).
 - Les affichages s'allument sur le panneau de commande.
- Si l'appareil n'est pas utilisé pendant cinq minutes environ, l'affichage passe en mode veille. Annuler le mode veille : Tirer le levier de bascule.
- Si l'appareil n'est pas utilisée pendant une période prolongée (jours), l'accu doit être retiré de l'appareil et chargé/conservé dans le chargeur.
- ▶ Retrait de l'accu : Appuyer sur la touche de déverrouillage et ressortir simultanément l'accu.

4.1.3 Vérifier l'état de charge

- ▶ Affichage à diode « État de charge de l'accu » sur le panneau de commande, avec accu inséré :
 - L'état de charge est affiché en %, à l'aide d'une barre de progression (1)
 - Inférieur à 10 % : charge minimum (l'accu doit être rechargé)
 - Les pictogrammes de remarque (2) ne s'affichent que si un état correspondant est présent (chap. 6.8).

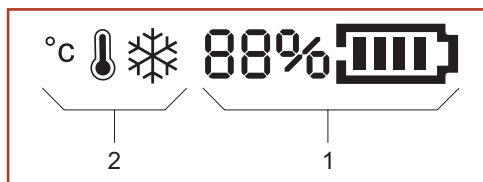

4.2 Réglage du mode d'exploitation

- ▶ Appuyer sur la touche «Mode» (1).
 - Les affichages non utilisés sont masqués.
 - Le mode actuellement réglé clignote pendant 5 secondes.
 - + et - s'affichent.
- ▶ Appuyer sur la touche + (2) ou - (3), jusqu'à ce que le mode voulu s'affiche.
 - **MAN / SEMI / AUTO**
- ▶ Une nouvelle pression de la touche «Mode» (1) ou bien au bout de 5 secondes d'attente, le mode réglé est enregistré. Chacun des modes peut être également sélectionné pour la plage de force de serrage «Tension Soft» (chap. 4.4).

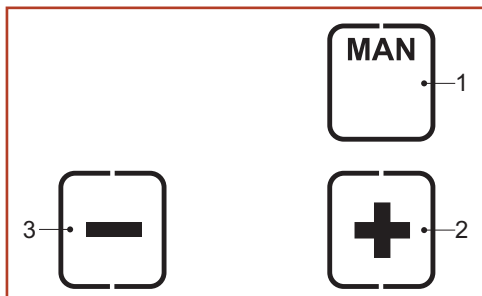

Sélectionnez le mode de fonctionnement pour votre application conformément aux descriptions suivantes: (Les illustrations sont des exemples. Leur utilisation peut diverger).

- **SEMI–Cerclage semi-automatique (par défaut/réglage d'usine)**

Appuyer sur la touche de serrage (chap. 3.1) jusqu'à ce que la force de serrage réglée soit atteinte. Les feuilards sont ensuite automatiquement soudés et le feuillard supérieure est coupée. Il peut être soudé manuellement en appuyant sur le bouton de soudage.

Recommandé pour des marchandises identiques à cercler.

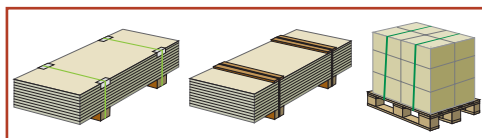

- **AUTO–Cerclage entièrement automatique**

N'appuyer que brièvement (effleurer) sur la touche de serrage (chap. 3.1). Le serrage est ainsi déclenché. Si la force de serrage réglée est atteinte, les feuilards sont automatiquement soudés et le feuillard supérieure est coupée.

Recommandé pour de grandes quantités de produits identiques à cercler.

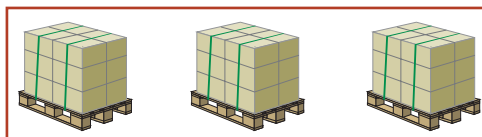

AVERTISSEMENT

Traction ou cerclage du feuillard, risque de coincement et d'écrasement

Ne pas mettre les mains ou d'autres parties du corps entre le feuillard et le paquet lors du cerclage. Écarter toute autre personne de la zone dangereuse (chap. 2.3).

En cas de danger (personne coincée) pour arrêt de secours:

Actionner le levier de bascule pour relâcher la tension du feuillard (avant soudure). En mode AUTO, peut également être actionné la touche de serrage ou soudage. À l'issue du soudage, sectionner le feuillard avec un outil (cisaille).

- **MAN–Cerclage manuel**

Appuyer sur la touche de serrage (chap. 3.1) jusqu'à ce que la tension du feuillard voulue soit atteinte. Appuyer ensuite sur la touche de soudage (chap. 3.1) pour que les feuilards soient soudés et le feuillard supérieure coupée.

Recommandé pour des produits différents (souples, durs) à cercler.

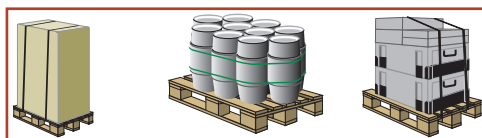

4.3 Réglage de la force de tension

La force de serrage réglée est affichée en permanence pendant que l'appareil est opérationnel.

- ▶ Appuyer sur la touche «Force de serrage» (2).
 - La force de serrage réglée clignote pendant 5 secondes.
 - Les touches + (1) et - (3) s'affichent.
 - Les affichages non utilisés sont masqués.
- ▶ Appuyer sur la touche + (1) ou - (3), jusqu'à ce que la force de serrage voulue s'affiche.
 - La barre d'état (4) indique la force de serrage réglée par rapport à la valeur maxi possible.
- ▶ Enregistrer : appuyer sur la touche «Force de serrage» (2) ou attendre 5 secondes.

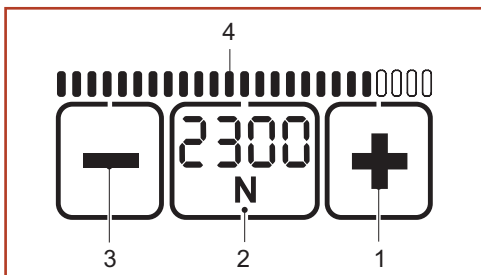

- Commutation entre l'affichage en «N» et celui en «lbf» : appuyer sur la touche clignotante «Force de serrage» (2) pendant deux secondes.
- Chaque pression de la touche est confirmée par un signal sonore.
- La force de serrage est affichée en permanence pendant le fonctionnement.
- Réglage de la tension Soft (chap. 4.4).

BXT3-13 :

Standard	N*	400	500	600	700	800	900	1000	1100	1200
	lbf*	90	110	135	155	180	200	225	250	270
Tension soft	N	150	225	300	375	450	525	600	675	750
	lbf	33	50	67	85	100	120	135	150	165

BXT3-16 :

Standard	N*	900	1100	1300	1500	1700	1900	2100	2300	2500
	lbf*	200	250	290	340	380	430	470	520	560
Tension soft	N	400	520	640	760	880	1000	1120	1240	1360
	lbf	90	115	145	170	200	225	250	280	305

BXT3-19 :

Standard	N*	1300	1700	2100	2500	2900	3300	3700	4100	4500
	lbf*	290	380	470	560	650	740	830	920	1000
Tension soft	N	400	550	700	850	1000	1150	1300	1450	1600
	lbf	90	120	160	190	225	260	290	325	360

(Valeurs arrondies)

* N = Newton, lbf = pound-force per square inch

4.4 Réglage de la tension Soft

Dans le cas de la tension Soft, la molette de tension tourne plus lentement et la tension de serrage est réduite. Ceci évite un encrassement excessif du feuillard en polypropylène.

- ▶ Appuyer sur la touche «Soft» (1).
 - Le mode Soft **est désactivé** lorsque l'affichage «SOFT» (2) modifie la position et la représente encadrée.
- ▶ Appuyer sur la touche «Soft» (1).
 - Le mode Soft **est activé** lorsque l'affichage «SOFT» (3) modifie la position et la représente en gras.
 - La force de serrage affichée est réduite en conséquence.
 - Un «S» (4) apparaît en plus à gauche, sous la force de serrage.

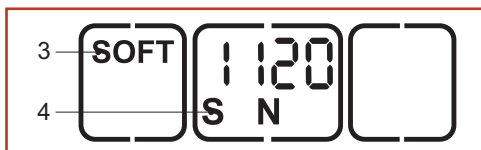
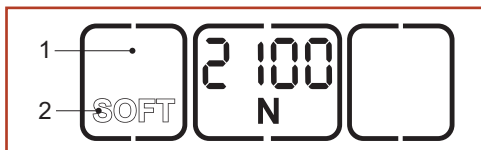

4.5 Réglage de la durée de soudage

La durée réglée pour le soudage est affichée en permanence à l'aide de points qui se remplissent, pendant que l'appareil est opérationnel.

- ▶ Appuyer sur la touche «Durée de soudage» (2).
 - Les affichages non utilisés sont masqués.
 - Les points remplis de la durée de soudage actuellement réglée clignotent pendant 5 secondes.
 - + et - s'affichent.
- ▶ Appuyer sur la touche + (1) ou - (3), jusqu'à ce que la durée de soudage voulue s'affiche.
- ▶ Enregistrer : appuyer sur la touche «Durée de soudage» (2) ou attendre 5 secondes.

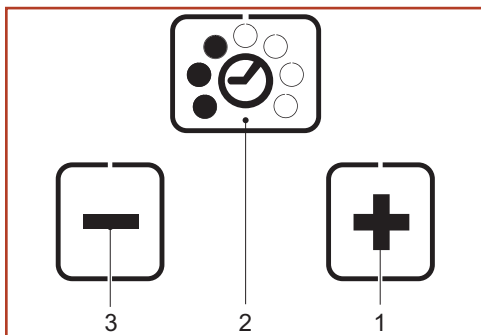

4.6 Activer et désactiver le blocage de touche

Le clavier peut être bloqué pour éviter un dérèglement non voulu des réglages.

- ▶ **Blocage** : appuyer sur la touche «Blocage de touche» (1) et la maintenir appuyée et appuyer simultanément sur la touche de soudage (chap. 3.1, pos. 2).
 - Le pictogramme cadenas (2) change sa position et est représenté fermé.
- ▶ **Déverrouillage** : appuyer sur la touche «Blocage de touche» (1) et la maintenir appuyée et appuyer simultanément sur la touche de soudage (chap. 3.1, pos. 2).
 - Le pictogramme cadenas (3) change sa position et est représenté ouvert.



Le mode Favoris (chap. 4.7) peut être activé malgré l'activation du verrouillage de touche. Si le dérèglement des paramètres n'est pas souhaité, paramétrer le niveau Favoris comme le niveau normal.

4.7 Sélection du favori

La fonction «Favori» active un deuxième niveau de réglage dont les paramètres peuvent être librement réglés, comme dans le niveau principal. Ceci permet à l'opérateur de passer rapidement d'un réglage d'appareil à un autre.

Activation du favori :

- ▶ Appuyer sur la touche «Favori» (1).
 - L'étoile (2) passe d'entourée à remplie.
 - Tous les paramètres passent aux valeurs préréglées dans ce niveau de réglage.

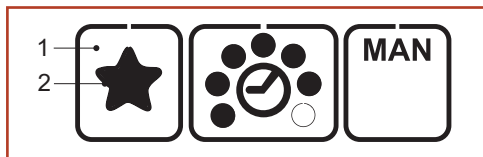

Désactivation du favori :

- ▶ Appuyer sur la touche «Favori» (1).
 - L'étoile (3) passe de remplie à entourée.
 - Tous les paramètres passent aux valeurs préréglées dans ce niveau de réglage.

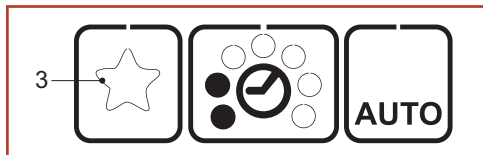

4.8 Mode veille

Afin d'éviter une décharge inutile, l'appareil passe après une courte période en mode économique.

- Le panneau de commande s'assombrit (non éclairé).
- ▶ Appuyer sur le panneau de commande, le mode économique est de nouveau désactivé.

Si l'appareil n'est pas utilisé pendant cinq minutes environ, l'appareil passe en mode veille.

- Le panneau de commande est désactivé (noir).
- ▶ L'actionnement du levier de bascule désactive de nouveau le mode veille.

5.1 Cerclage

Conditions

- L'appareil est réglé sur la largeur du feuillard à utiliser (chap. 5.3).
- Accu chargé mis en place (chap. 4.1.2).
- Mode voulu réglé (chap. 4.2.). Pour cette description, on supposera que le mode «SEMI» (se-mi-automatique) est réglé.
- Force de tension voulue réglée (chap. 4.3).
- Temps de soudage voulue réglé (chap. 4.5).

► Mettre le feuillard autour du paquet.

► Saisir les feuillards de la main gauche, sur la partie supérieure du paquet, de manière à ce que :

- Les feuillards se trouvent les uns sur les autres.
- Le début de le feuillard se trouve en bas et dépasse de 15 cm environ de la main.

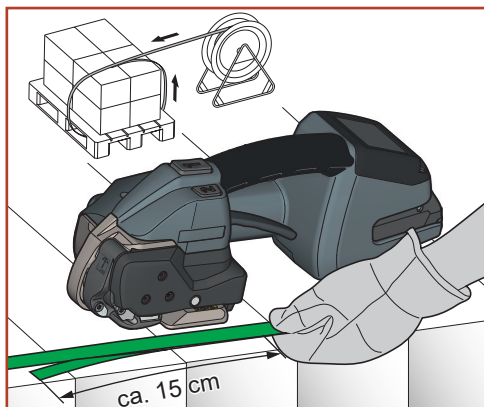

► Saisir l'appareil de la main droite.

► Tirer le levier de bascule.

- La bascule du dispositif de serrage s'ouvre.

► Placer les feuillards les uns sur les autres jusqu'en butée. Le feuillard arrivant du dérouleur se trouve en haut.

► Relâcher le levier de bascule.

- Les feuillards sont serrés dans le dispositif de serrage.
- Le début du feuillard doit dépasser de 5 cm environ.

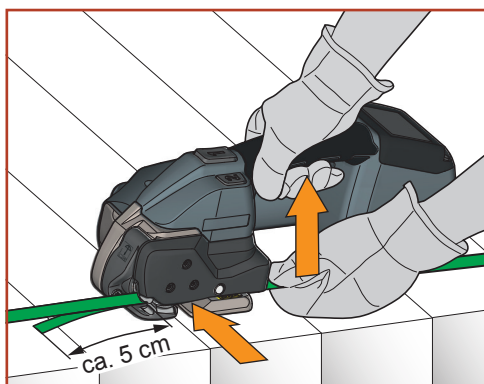

Si le feuillard n'est pas correctement mise en place, l'affichage du guide-feuillard (chap. 3.1/pos. 9) indique un champ rouge. Remettre le feuillard intégralement en place. L'affichage du guide-feuillard passe en noir.

► **Avant le serrage, enlever les mains des feuillards !**



AVERTISSEMENT

Traction ou cerclage du feuillard, risque de coincement et d'écrasement

Ne pas mettre les mains ou d'autres parties du corps entre le feuillard et le paquet lors du cerclage. Écarter toute autre personne de la zone dangereuse (chap. 2.3).

En cas de danger (personne coincée) pour arrêt de secours :

- Actionner le levier de bascule pour relâcher la tension du feuillard (avant soudure).
En mode AUTO, peut également être actionné la touche de serrage ou soudage.
- Après la soudure, sectionner le feuillard avec un outil (cisaille).



PRUDENCE

Lors de sa tension, le feuillard peut se déchirer et faire office de fouet. Ne pas se positionner dans la trajectoire du feuillard. Porter une protection oculaire.

- ▶ Appuyer sur la touche de serrage jusqu'à ce que la force de serrage soit atteinte.



La vitesse de serrage est variable, en fonction de la pression de la touche de serrage (mode MAN/SEMI).
Stopper/poursuivre le serrage :
Relâcher/appuyer de nouveau sur la touche de serrage.

- L'affichage indique :
La force de serrage réglée et la barre d'état avec la force de serrage atteinte par rapport à la force de serrage réglée.
- Le serrage est terminé, lorsque la barre d'état est complètement remplie.

- ▶ Relâcher maintenant la touche de serrage.

- Les feuillards sont alors automatiquement soudés et le feuillard supérieure coupée.
- L'affichage indique :
La durée de soudage réglée et la barre d'état.
- Le soudage est terminé, lorsque la barre d'état est complètement remplie (1.).
Après quoi le temps de refroidissement commence (2.). À l'issue de la durée de refroidissement un signal sonore se déclenche et le panneau de commande s'allume pendant une seconde en vert.

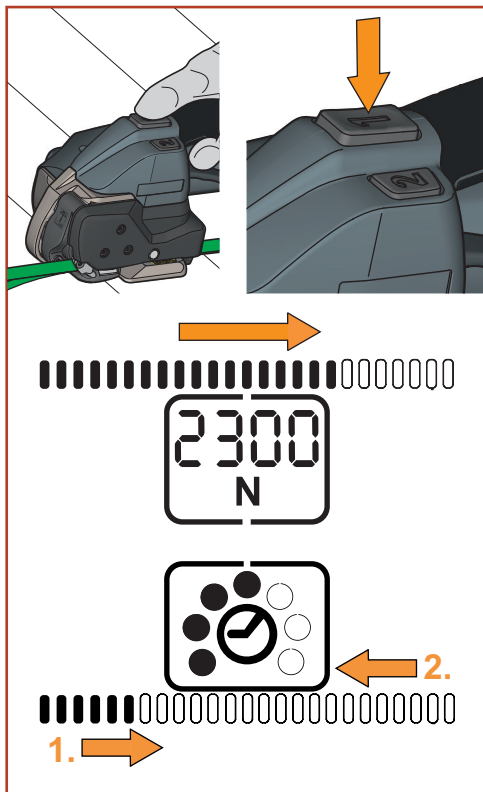

- Soudage sans tension du feuillard : appuyer brièvement sur la touche de serrage puis sur la touche de soudage (chap. 3.1, pos. 2).

- ▶ Le temps imparti au refroidissement est terminé à partir du moment où l'affichage apparaît en vert et qu'un signal sonore retentit. Tirer le levier de bascule.
 - La bascule du dispositif de serrage s'ouvre.



Ne plus de tension après avoir tiré le levier bascule (ne plus appuyer sur la touche de serrage).

- ▶ Écarter l'appareil du cerclage, vers l'arrière.



AVERTISSEMENT

Si l'appareil est écarté trop tôt, l'affichage apparaît en orange avec le code d'erreur et un signal sonore retentit plusieurs fois (chap. 6.8).

- ▶ Procéder à un contrôle visuel du cerclage (chap. 5.2)

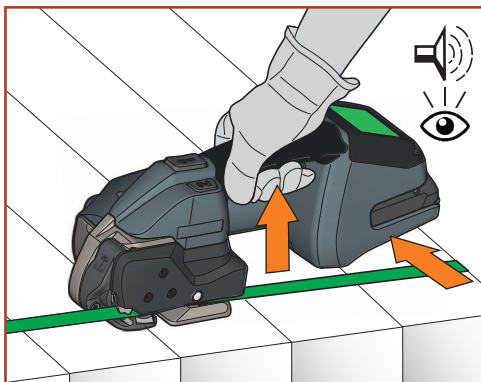

5.2 Vérification de soudure



AVERTISSEMENT

Ne jamais transporter ou déplacer de paquets n'ayant pas été correctement cerclés/soudés, car de graves blessures sont possibles.

Vérifier régulièrement la fermeture après chaque cerclage.

- ▶ Vérifier régulièrement la fermeture à l'aide d'un contrôle visuel.
- 1 **Bonne soudure** (tout le plan de soudage est correctement soudé, dans excédent de matière pressé sur le côté).
 - 2 **Mauvaise soudure** (soudure pas sur tout le plan de fermeture), réglage trop court de la durée de soudage.
 - 3 **Mauvaise soudure** (excédent de matière pressé sur le côté), réglage trop long de la durée de soudage.

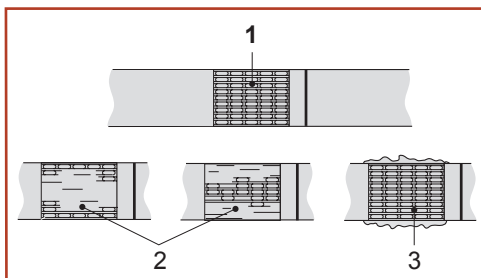

Dans le cas du feuilards mal soudées :

- ▶ Vérifier la durée du soudage (chap. 4.5).
- ▶ Recercler les cerclages mal soudés.
- ▶ Vérifier la qualité du feillard (chap. 7).
- ▶ Si un bon soudage s'avère impossible, faire vérifier l'appareil par le service après-vente.

5.3 Réglage de la largeur du feillard

Les appareils peuvent être exploités avec les largeurs du feillards suivantes :

- BXT3-13: 9–10 mm, 12–13 mm
- BXT3-16: 12-13 mm, 15-16 mm
- BXT3-19: 15–16 mm, 18–19 mm

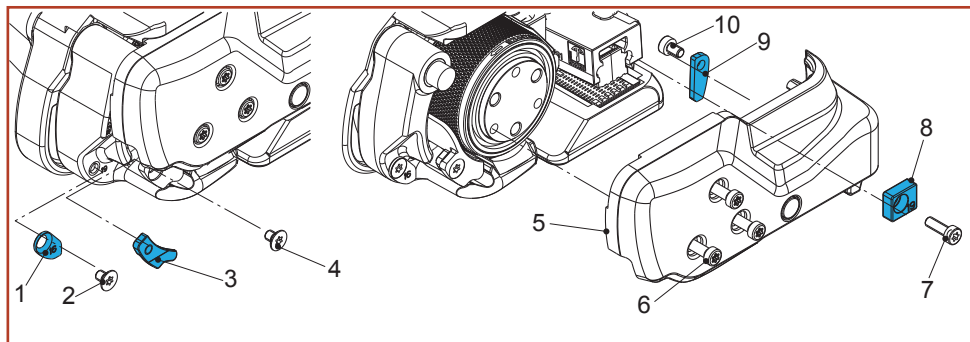

5.3.1 BXT3-13: Modification de 9 mm à 13 mm

Pièces nécessaires	No d'article
Guide du feillard avant 13 mm (3)	1832.031.051
Guide du feillard arrière 13 mm (8)	1832.041.019
Guide du feillard arrière 13 mm (9)	1832.042.043
Vis à tête fraisée Torx, M4x6 (4)	1912.204.064

- ▶ Retirer l'accu de l'appareil. Dévisser trois vis à tête cylindrique Torx (6). Tirer le levier à bascule contre la poignée, desserrer la vis cylindrique Torx (7) et retirer le guide du feillard arrière 9 mm (8).
- ▶ Retirer le couvercle (5).
- ▶ Dévisser la vis à tête fraisée Torx (2) et retirer le guide du feillard avant 9 mm (1).
- ▶ Dévisser la vis à tête fraisée Torx (4) et retirer le guide du feillard avant 9 mm (3). Monter le guide du feillard avant 13 mm (3) (freiner la vis à tête fraisée avec de la Loctite 222).
- ▶ Dévisser la vis cylindrique Torx (10) et retirer le guide-feillard arrière 9 mm (9). Monter le guide-feillard arrière 13 mm (9) (freiner la vis cylindrique avec de la Loctite 222).
- ▶ Monter le couvercle (5) (freiner les vis cylindriques avec de la Loctite 222). Monter le guide du feillard arrière 13 mm (8).

BXT3-13: Modification de 13 mm à 9 mm

Pièces nécessaires	No d'article
Guide du feillard avant 9 mm (1)	1832.031.121
Guide du feillard avant 9 mm (3)	1832.031.046
Guide du feillard arrière 9 mm (8)	1832.041.020
Guide du feillard arrière 9 mm (9)	1832.042.047
Vis à tête fraisée Torx, M4x6 (4)	1912.204.064
Vis à tête fraisée Torx, M4x10 (2)	1912.204.108

- ▶ Retirer l'accu de l'appareil. Dévisser trois vis à tête cylindrique Torx (6). Tirer le levier à bascule contre la poignée, desserrer la vis cylindrique Torx (7) et retirer le guide du feillard arrière 13 mm (8).

- ▶ Retirer le couvercle (5).
- ▶ Monter le guide-feuillard avant 9 mm (1) (freiner la vis à tête fraisée (2) avec de la Loctite 222).
- ▶ Dévisser la vis à tête fraisée Torx (4) et retirer le guide du feuillard avant 13 mm (3). Monter le guide du feuillard avant 9 mm (3) (freiner la vis à tête fraisée avec de la Loctite 222).
- ▶ Monter le guide-feuillard arrière 9 mm (9) (freiner la vis cylindrique avec de la Loctite 222).
- ▶ Monter la protection (5) (freiner les vis cylindriques avec de la Loctite 222). Monter le guide-feuillard arrière 9 mm (8).

5.3.2 BXT3-16: Modification de 13 mm à 16 mm

Pièces nécessaires	No d'article
Guide du feuillard arrière 16 mm (8)	1832.041.018

- ▶ Retirer l'accu de l'appareil. Dévisser trois vis à tête cylindrique Torx (6). Tirer le levier à bascule contre la poignée, desserrer la vis cylindrique Torx (7) et retirer le guide du feuillard arrière 13 mm (8).
- ▶ Retirer le couvercle (5).
- ▶ Dévisser la vis à tête fraisée Torx (2) et retirer le guide du feuillard avant 13 mm (1).
- ▶ Dévisser la vis à tête fraisée Torx (4) et retirer le guide du feuillard avant 13 mm (3).
- ▶ Dévisser la vis cylindrique Torx (10) et retirer le guide du feuillard arrière 13 mm (9).
- ▶ Monter le couvercle (5) (freiner les vis cylindriques avec de la Loctite 222). Monter le guide du feuillard arrière 16 mm (8).

BXT3-16: Modification de 16 mm à 13 mm

Pièces nécessaires	No d'article
Guide du feuillard avant 13 mm (1)	1832.031.116
Guide du feuillard avant 13 mm (3)	1832.031.051
Guide du feuillard arrière 13 mm (9)	1832.042.043
Guide du feuillard arrière 13 mm (8)	1832.041.019
Vis à tête fraisée Torx, M4x6 (2) (4)	1912.204.064
Vis cylindrique Torx, M4x6 (10)	1913.904.064

- ▶ Retirer l'accu de l'appareil. Dévisser trois vis à tête cylindrique Torx (6). Tirer le levier à bascule contre la poignée, desserrer la vis cylindrique Torx (7) et retirer le guide du feuillard arrière 16 mm (8).
- ▶ Retirer le couvercle (5).
- ▶ Monter le guide du feuillard avant 13 mm (1) (freiner la vis à tête fraisée avec de la Loctite 222).
- ▶ Monter le guide du feuillard avant 13 mm (3) (freiner la vis à tête fraisée avec de la Loctite 222).
- ▶ Monter le guide du feuillard arrière 13 mm (9) (freiner la vis cylindrique (10) avec de la Loctite 222).
- ▶ Monter le couvercle (5) (freiner les vis cylindriques avec de la Loctite 222). Monter le guide du feuillard arrière 13 mm (8).

5.3.3 BXT3-19: Modification de 16 mm à 19 mm

Pièces nécessaires	No d'article
Butée intérieure de 19 mm (8)	1832.041.021

- ▶ Retirer l'accu de l'appareil. Dévisser trois vis à tête cylindrique Torx (6). Tirer le levier à bascule contre la poignée, desserrer la vis cylindrique Torx (7) et retirer le guide du feillard arrière 16 mm (8).
- ▶ Retirer le couvercle (5).
- ▶ Dévisser la vis à tête fraisée Torx (2) et retirer le guide du feillard avant 16 mm (1).
- ▶ Dévisser la vis à tête fraisée Torx (4) et retirer le guide du feillard avant 16 mm (3).
- ▶ Dévisser la vis cylindrique Torx (10) et retirer le guide du feillard arrière 16 mm (9).
- ▶ Monter le couvercle (5) (freiner les vis cylindriques avec de la Loctite 222). Monter le guide du feillard arrière 19 mm (8).

BXT3-19: Modification de 19 mm à 16 mm

Pièces nécessaires	No d'article
Guide du feillard avant 16 mm (1)	1832.031.117
Guide du feillard avant 16 mm (3)	1832.031.067
Guide du feillard arrière 16 mm (9)	1832.042.048
Guide du feillard arrière 16 mm (8)	1832.041.022
Vis à tête fraisée Torx, M4x6 (2) (4)	1912.204.064
Vis cylindrique Torx, M4x6 (10)	1913.904.064

- ▶ Retirer l'accu de l'appareil. Dévisser trois vis à tête cylindrique Torx (6). Tirer le levier à bascule contre la poignée, desserrer la vis cylindrique Torx (7) et retirer le guide du feillard arrière 19 mm (8).
- ▶ Retirer le couvercle (5).
- ▶ Monter le guide du feillard avant 16 mm (1) (freiner la vis à tête fraisée avec de la Loctite 222).
- ▶ Monter le guide du feillard avant 16 mm (3) (freiner la vis à tête fraisée avec de la Loctite 222).
- ▶ Monter le guide du feillard arrière 16 mm (9) (freiner la vis cylindrique (10) avec de la Loctite 222).
- ▶ Monter le couvercle (5) (freiner les vis cylindriques avec de la Loctite 222). Monter le guide du feillard arrière 16 mm (8).

6

Maintenance et remise en état



AVERTISSEMENT

Démarrage intempestif lors des travaux de maintenance, blessures possibles.

Toujours retirer l'accu avant de nettoyage ou procéder à des et travaux de maintenance et de remise en état.

6.1 Tableau d'entretien

Travail	Périodicités (cycles)
Nettoyage de l'appareil (chap. 6.2)	– une fois par jour (si > 300 cerclages/jour) – une fois par semaine (pour 100-300 cerclages/jour)
Appoint de graisse de l'appareil (chap. 6.3)	– une fois par mois (pour 100-300 cerclages/jour)
Révision de l'appareil (recommandation)	– tous les 2 ans ou 80 000 cerclages, service par un atelier spécialisé

6.2 Nettoyage de l'appareil

En cas de fort encrassement, il est recommandé de nettoyer l'appareil régulièrement (une fois par jour). Vérifier particulièrement la molette de tension et la plaque dentée quant à la présence de dommages et les maintenir en parfait état de propreté.



AVERTISSEMENT

Porter des lunettes de protection avant d'insuffler l'air!

- ▶ Un trou d'accès (de Ø 3 mm) est pratiqué dans la coque arrière du boîtier, en-dessous du moteur, et permet d'insuffler de l'air comprimé tout d'abord sur le dispositif de soudage.
- ▶ Nettoyer ensuite la molette de tension et la plaque dentée en insufflant de l'air comprimé latéralement.
- ▶ Si nécessaire, nettoyer/remplacer la molette de tension/plaque dentée (chap. 6.4/6.5).

6.3 Parfaire le graissage de l'appareil

Afin de garantir un appui optimal, il est recommandé de parfaire régulièrement le graissage de l'appareil.

- ▶ Retirer l'accu de l'appareil. Desserrer quatre vis cylindriques Torx (2) retirer le guide du feuillard arrière (3) et le couvercle (4).
- ▶ Vaporiser avec précaution le dispositif de soudage au niveau des deux points (5), avec un spray de lubrifiant résistant à la haute tension (par ex. Würth HHS 2000).
- ▶ Retirer la vis à tête fraisée (1) de la tête de base et vaporiser le trou de graissage avec le même spray. **Remonter la vis à tête fraisée (1).** Remonter le couvercle (4).

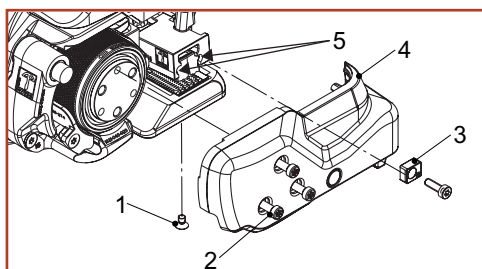

BXT3-19

6.4 Nettoyage et remplacement de la molette de tension

Pièces nécessaires	No d'article
BXT3-13/BXT3-16: Molette de tension (1) (pièce d'usure)	1821.047.034
BXT3-19: Molette de tension (1) (pièce d'usure)	1821.047.037
Roulement radial à billes rainuré, Ø35/47x7 (2)	1930.180.356
Vis à tête cylindrique Torx M4x12 (4)	1821.027.063
Brosse en acier (6)	1821.901.004

Démontage

- ▶ Retirer l'accu de l'appareil. Dévisser quatre vis cylindriques Torx (4), retirer le guide du feillard arrière (5) et le couvercle (3).
- ▶ Retirer la molette de tension (1) avec précaution.
- ▶ Retirer le roulement à billes rainuré (2) de la molette de tension.

 **AVERTISSEMENT** Porter des lunettes de protection avant l'insufflation!

- ▶ Nettoyer la molette de tension (1) à l'air comp.
- ▶ En cas de fort encrassement de la denture: Nettoyer avec précaution la molette de tension à l'aide de la brosse métallique (6) fournie.
- ▶ Contrôler si des dents de la molette de tension sont usées. Remplacer la molette de tension, si plusieurs dents sont usées.

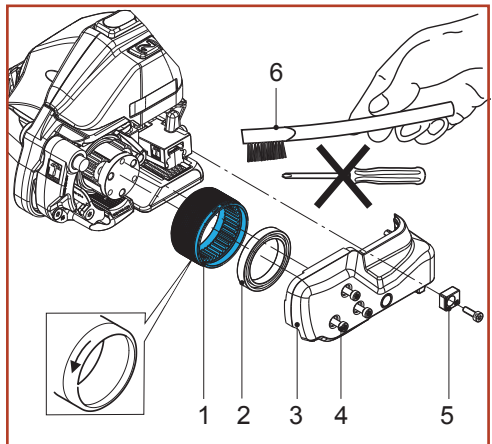

BXT3-19

ATTENTION

La molette de tension ne doit pas être nettoyée pendant qu'elle se trouve en rotation. Risque de rupture de dents!

Montage

- ▶ Procéder dans l'ordre inverse pour le remontage. Respecter le sens de marche de la molette de tension, voir flèche.
- ▶ Graisser légèrement la denture intérieure de la molette de tension avec de la graisse Klüber GBU Y 131 (Microlube).

6.5 Nettoyage et remplacement de la plaque dentée

Pièces nécessaires	No d'article
BXT3-13 / BXT3-16: Plaque dentée (2) (pièce d'usure)	1821.048.027
BXT3-19: Plaque dentée (2) (pièce d'usure)	1821.048.031
Vis à tête plate Torx (1)	1832.039.285
Brosse en acier (3)	1821.901.004

Démontage

- ▶ Retirer l'accu de l'appareil. Desserrer la vis à tête plate Torx (1).
- ▶ Tirer le levier à bascule contre la poignée, retirer la plaque dentée (2).

 **AVERTISSEMENT** Porter des lunettes de protection avant l'insufflation!

- ▶ Nettoyer la plaque dentée (2) à l'air comprimé.
- ▶ En cas de fort encrassement de la denture: nettoyer avec précaution la plaque dentée à l'aide de la brosse métallique (3) fournie.
- ▶ Contrôler si des dents de la plaque dentée sont usées. Remplacer la plaque dentée, si plusieurs dents sont usées.

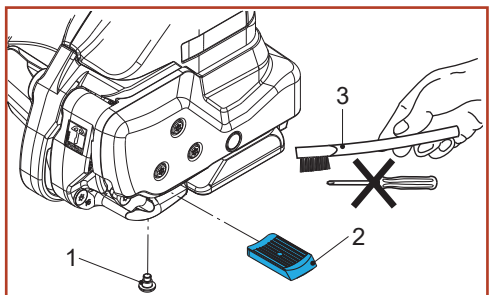

Montage

- ▶ Procéder dans l'ordre inverse pour le remontage. Freiner la vis à tête plate (1) avec de la Loctite 222.
 - La plaque dentée (2) doit reposer de manière mobile dans la bascule.

6.6 Remplacement du couteau

Pièces nécessaires	No d'article
BXT3-13 / BXT3-16: Couteau (1) (pièce d'usure)	1821.209.037
BXT3-19: Couteau (1) (pièce d'usure)	1821.209.041
Vis à tête cylindrique Torx, M4 (3)	1821.027.063
Vis à tête cylindrique Torx, M4x12 (5)	1913.904.125
Douille à collet (6)	1832.022.238

Démontage

- ▶ Retirer l'accu de l'appareil.
- ▶ Dévisser quatre vis cylindriques Torx (3), retirer le guide du feuillard arrière (4) et le couvercle (2).
- ▶ Dévisser la vis cylindrique Torx (5) et retirer et remplacer le couteau (1) avec la douille à collet (6).

Montage

- ▶ Procéder dans l'ordre inverse pour le remontage.
- ▶ Avant de monter le couteau (1), vérifier si le ressort pression (7) est mis en place au-dessus du couteau.
- ▶ Freiner la vis à tête cylindrique (5) avec de la Loctite 222.

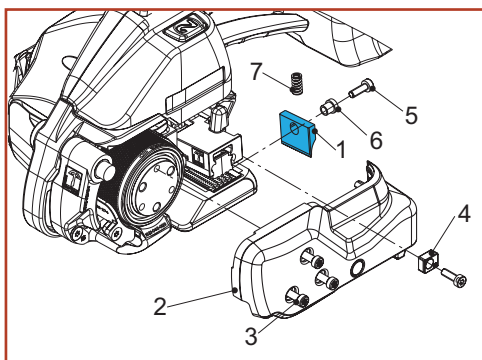

BXT3-19

6.7 Réinitialisation de l'appareil



ATTENTION

La réinitialisation de l'appareil doit être exclusivement effectuée que si le levier de bascule est bloqué. Ne jamais essayer de tirer brusquement le levier de bascule!

- ▶ Appliquer la clé à six pans creux de 3 mm fournie (1) de façon bien droite, au travers de l'alésage de la plaque de base, sur la vis cylindrique se trouvant en-dessous (voir flèche).
- ▶ **Effectuer dix tours complets dans le sens inverse des aiguilles d'une montre.** Pour cela, il s'avère nécessaire d'exercer une légère pression.
- ▶ Tirer le levier de bascule (2).
 - Le mécanisme de soudage doit être relevé.

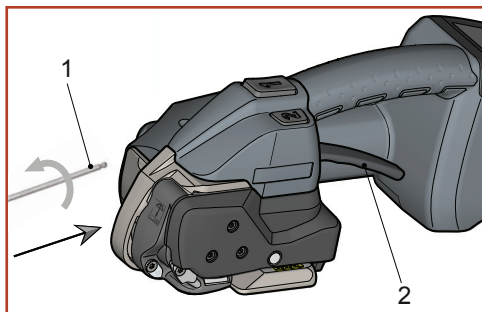

























Si la réinitialisation ne réussit pas, contacter le service après-vente!

6.8 Dépannage

Lorsque certaines erreurs se produisent, le rétroéclairage du tableau de commande et l'affichage d'erreur (pictogramme + code) s'allument et un signal sonore retentit.

Si l'erreur persiste (n'est pas supprimée automatiquement), l'acquitter en enlevant / remettant la pile.

Affichage / état	Cause / erreur	Élimination
Le panneau de commande ne réagit pas + 	<ul style="list-style-type: none"> • Blocage de touche activé. 	<ul style="list-style-type: none"> ▶ Désactiver le blocage de touche: voir chap. 4.6.
L'affichage reste sombre.	<ul style="list-style-type: none"> • Accu défaillant/complètement déchargé. • Accu pas correctement mis en place. 	<ul style="list-style-type: none"> ▶ Charger/remplacer l'accu. ▶ Vérifier si l'accu est complètement mis en place et si le déverrouillage est enclenché.
E11, affichage rouge +  intermittent (long) Picto. clignotant	<ul style="list-style-type: none"> • Accu utilisé pas autorisé (accu incorrect). 	<ul style="list-style-type: none"> ▶ Mettre un accu correct en place. ▶ Remplacer la platine de commande (service après-vente).
E20, affichage rouge +  intermittent (long) Picto. clignotant  & °C 	<ul style="list-style-type: none"> • Accu trop chaud (> 60°). 	<ul style="list-style-type: none"> ▶ Faire refroidir l'accu. ▶ Recharger l'accu, le remplacer si nécessaire.
Clignotement des picto.  & 	<ul style="list-style-type: none"> • Température trop basse de l'accu 	<ul style="list-style-type: none"> ▶ Disparaît tout seul lorsque la température de l'accu augmente. Travailler possible. Max. force de tension est pas atteint.
E24, affichage rouge +  intermittent (long) Picto. clignotant 	<ul style="list-style-type: none"> • Accu pas correctement mis en place. • Résistance de codage défaillante 	<ul style="list-style-type: none"> ▶ Insérez l'accu correctement. ▶ Remplacer l'accu, si nécessaire.
E25, affichage rouge +  intermittent (long). Clignotement des picto. °C  & 	<ul style="list-style-type: none"> • Accu pas correctement mis en place. • Capteur de température défaillant 	<ul style="list-style-type: none"> ▶ Insérez l'accu correctement. ▶ Remplacer l'accu, si nécessaire.
E27 (E23), affichage rouge +  intermittent (long) Picto. clignotant °C 	<ul style="list-style-type: none"> • Limite de sous-tension d'accu atteinte. • Accu vide. 	<ul style="list-style-type: none"> ▶ Remplacer l'accu, si nécessaire.
E33, affichage rouge +  intermittent (long) Picto. °C 	<ul style="list-style-type: none"> • Surchauffe de l'électronique. • Commande trop chaude. 	<ul style="list-style-type: none"> ▶ Faire refroidir l'appareil.
E37, affichage orange +  intermittent (moyen) Picto. 	<ul style="list-style-type: none"> • Appareil grippé au soudage, mécanisme de soudage encrassé ou corps étranger dans l'appareil. 	<ul style="list-style-type: none"> ▶ Nettoyer le mécanisme de soudage.
E50/51, affichage orange +  intermittent (moyen) Picto. 	<ul style="list-style-type: none"> • Interruption de la soudure ou du refroidissement en tirant sur le levier de bascule. 	<ul style="list-style-type: none"> ▶ Répéter le cerclage.
E57, affichage orange +  intermittent (moyen) Clignotement de l'affichage de force de tension	<ul style="list-style-type: none"> • Feuillard de cerclage ayant glissé ou s'étant rompu. 	<ul style="list-style-type: none"> ▶ Remettre le feuillard en place. ▶ Contrôle : force de tension, feuillard encrassée, feuillard correcte et état de la molette de tension/plaque dentée.
E55/56, affichage orange +  intermittent (moyen) Picto. °C  & 	<ul style="list-style-type: none"> • Interruption de la tension. • Limitation de puissance ou expirer. 	<ul style="list-style-type: none"> ▶ Répéter le serrage.

Contactez le service après-vente si des erreurs/numéros d'erreurs non décrits ici se produisent!

Si l'erreur persiste (n'est pas supprimée automatiquement), l'acquitter en enlevant / remettant la pile. Si l'erreur persiste (n'est pas supprimée automatiquement), l'acquitter en enlevant / remettant la pile. Si l'erreur persiste (n'est pas supprimée automatiquement), l'acquitter en enlevant / remettant la pile.

	BXT3-13	BXT3-16	BXT3-19
Poids	3,6 kg (y compris accu)	3,8 kg (y compris accu)	4,3 kg (y compris accu)
Encombrement	Longueur 370 mm Largeur 141 mm Hauteur 135 mm	Longueur 370 mm Largeur 141 mm Hauteur 135 mm	Longueur 370 mm Largeur 143 mm Hauteur 135 mm
Force de tension	400–1200 N Soft: 150–750 N	900–2500 N Soft: 400-1360 N	1300–4500 N Soft: 400–1600 N
Vitesse de tension	0–290 mm/s	0–220 mm/s	0–120 mm/s
Fermeture	Soudage à friction	Soudage à friction	Soudage à friction
Niveau de pression acoustique estimé A, mesuré, typique – EN ISO 11202 – EN 60745-1/2:2009	L _{pA} 79 dB (A) L _{pAeq} 77 dB (A)	L _{pA} 78 dB (A) L _{pAeq} 82 dB (A)	L _{pA} 79 dB (A) L _{pAeq} 81 dB (A)
Niveau moyen de puissance sonore –EN 60745-1/2:2009	LW ^{Aeq} 88 dB (A)	LW ^{Aeq} 93 dB (A)	LW ^{Aeq} 92 dB (A)
Dérive de la mesure K	3,0 dB (A)	3,0 dB (A)	3,0 dB (A)
Vibrations au niveau des poignées* – EN ISO 11202	a _h 2,4 m/s ² 1,5 m/s ²	a _h 2,4 m/s ² 1,5 m/s ²	a _h 2,3 m/s ² 1,5 m/s ²
Dérive de la mesure K			
Température d'utilisation pour les appareils de cerclage (pour la batterie et le chargeur, cf. mode d'emploi)	–10 °C à +40 °C	–10 °C à +40 °C	–10 °C à +40 °C
Humidité relative	Jusqu'à 90 %	Jusqu'à 90 %	Jusqu'à 90 %
CHARGEUR / ACCU.			
Tension électrique chargeur	100 / 110 / 230 V	100 / 110 / 230 V	100 / 110 / 230 V
Type de chargeur	BOSCH GAL 1880 CV	BOSCH GAL 1880 CV	BOSCH GAL 1880 CV
Durée de recharge	15–30 minutes, après 15 min. env. 80% de la capacité de charge	15–30 minutes, après 15 min. env. 80% de la capacité de charge	25–35 minutes, après 25 min. env. 80% de la capacité de charge
Nombre de cerclages par charge	400–800 selon le feuillard, force de tension et paquet	200–800 selon le feuillard, force de tension et paquet	300–800 selon le feuillard, force de tension et paquet
Accumulateur	18 V/2.0 Ah, Li-Ion BOSCH	18 V/2.0 Ah, Li-Ion BOSCH	18 V/4.0 Ah, Li-Ion BOSCH



* voir chap. 2.3, Contraintes des vibrations

Suite, cf. page suivante

Suite:

	BXT3-13	BXT3-16	BXT3-19
FEUILLARDS PLASTIQUE			
Qualité du feuillard	Polyester (PET) Polypropylène (PP)	Polyester (PET) Polypropylène (PP)	Polyester (PET) Polypropylène (PP)
Largeur du feuillard réglable de	9–10, 12–13 mm	12–13, 15–16 mm	15–16, 18–19 mm
Épaisseur du feuillard	0,40–0,80 mm (PET) 0,50–0,80 mm (PP)	0,5–1,0 mm	0,8–1,3 mm

8 Déclaration de conformité CEE (copie)

(Directive sur les machines 2006/42/CEE, annexe II 1.A.)

Nous déclarons par la présente et sous notre propre responsabilité que la machine désignée ci-dessus est conforme aux exigences en vigueur de la directive du Conseil du 17 mai 2006 (2006/42/CEE) relative aux machines et à ses modifications.

La conformité satisfait en outre aux prescriptions de la réglementation en vigueur du Conseil du 26 février 2014 relative à la compatibilité électromagnétique (2014/30/CEE).

Les normes harmonisées suivantes ont été prises en compte :

EN 60745-1:2009 + A11:2010; EN 60745-2-18:2009; EN ISO 12100:2011; EN 349:2008; EN 61000-6-1; EN 61000-6-3

Certificat CEE de modèle :

No. M8A 17 03 28456 007

Bureau de certification :

TÜV SÜD Product Service Ltd.

Désignation des types :

BXT3-13, BXT3-16, BXT3-19

À partir du n° de machine /

Année de construction :

A/17020001, B/17020001, C/17020001 / 2017

CH-8953 Dietikon, 03.08.2020

U. Schweizer
General Manager

M. Binder
Director-Head of Global R&D

Responsable de la publication de la documentation technique:

Signode Switzerland GmbH, Silberstrasse 14, 8953 Dietikon 1, Switzerland

Fabricant

Signode Switzerland GmbH
Silberstrasse 14, Postfach
8953 Dietikon 1
SWITZERLAND
signode.com