

Română

Instrucțiuni de utilizare

BXT3-13 BXT3-16 BXT3-19



Brevet înregistrat



Echipament de ambalat cu acumulator pentru
bandă de plastic

www.signode-bxt.com

Înainte de utilizarea dispozitivului, citiți cu atenție instrucțiunile de utilizare.

Aceste instrucțiuni de utilizare fac parte integrantă din produs, de aceea trebuie păstrate pentru o utilizare ulterioară sau pentru posesorii ulteriori.

Valabilitate:

- BXT3-13 începând cu seria A/17020001
- BXT3-16 începând cu seria B/17020001
- BXT3-19 începând cu seria C/17020001

Producător

Signode Switzerland GmbH
Silberstrasse 14, Postfach
8953 Dietikon 1
SWITZERLAND
signode.com



Cuprins

1	Generalități	4
2	Siguranță	5
2.1	Utilizarea conformă cu destinația	5
2.2	Lucrul în siguranță	5
2.3	Prevederi de siguranță	5
2.4	Instrucțiuni generale de securitate pentru unelte electrice	7
3	Descriere	9
3.1	Structură	9
3.2	Principiu de funcționare	10
3.3	Volumul livrării	10
3.4	Accesorii	11
4	Pregătiri pentru utilizare și setări	12
4.1	Acumulator	12
4.2	Setarea regimului de funcționare	13
4.3	Setarea forței de tensionare	14
4.4	Setarea tensiunii soft	15
4.5	Setarea timpului de sudare	15
4.6	Activarea și dezactivarea blocării tastelor	15
4.7	Selectarea funcției Favorit	16
4.8	Modul de repaus	16
5	Operare	17
5.1	Legare cu bandă	17
5.2	Controlul sigilării	19
5.3	Setarea lățimii benzii	20
6	Revizie și reparații	23
6.1	Tabel de revizie	23
6.2	Curățarea dispozitivului	23
6.3	Lubrifierea dispozitivului	23
6.4	Curățarea/Înlocuirea roții de tensionare	23
6.5	Curățarea/Înlocuirea plăcii dințate	24
6.6	Înlocuirea cuțitului	25
6.7	Resetarea dispozitivului	25
6.8	Remedierea avariilor	26
7	Date tehnice	27
8	Declarație de conformitate CE (copie)	28

Semnificația simbolurilor de avertizare, convenții de reprezentare

**PERICOL**

Marchează un pericol cu un grad mare de risc, care, dacă nu este evitat, are ca urmare decesul sau o leziune gravă.

**AVERTIZARE**

Marchează un pericol cu un grad mediu de risc, care, dacă nu este evitat, poate avea ca urmare decesul sau o leziune gravă.

**PRECAUȚIE**

Marchează un pericol cu un grad mic de risc, care, dacă nu este evitat, poate avea ca urmare o leziune minoră sau moderată.

**ATENȚIE**

Marchează o situație care poate duce la daune materiale sau rezultate slabe de exploatare.



Marchează indicații utile, complementare.

- ▶ Acest simbol marchează pașii de efectuat.
 - Acest simbol marchează rezultatele în urma efectuării pașilor.
- Acest simbol marchează enumerări.

Eliminare și protecția mediului înconjurător

Pentru fabricarea dispozitivului nu sunt folosite substanțe fizice sau chimice dăunătoare pentru sănătate.

Trebuie protejată sănătatea, de asemenea trebuie promovată refolosirea și recuperarea ecologică a deșeurilor. Au fost respectate și următoarele normative armonizate:

- Directiva 2011/65/UE din 8 iunie 2011 privind restricțiile de utilizare a anumitor substanțe periculoase în echipamentele electrice și electronice (RoHS II).
- Directiva 2012/19/UE din 4 iulie 2012 privind deșeurile de echipamente electrice și electronice (WEEE II).



Pentru eliminare se vor respecta prevederile legale aplicabile.

- ▶ Încărcătorul și acumulatorii trebuie reciclați ecologic.
- ▶ Respectați indicațiile, avertizările și instrucțiunile producătorului bateriei.

2.1 Utilizarea conformă cu destinația

Aceste dispozitive sunt destinate legării cu bandă a pachetelor, ca de exemplu colete, încărcăturile paletelor ș.a.m.d. Dispozitivele sunt destinate legării cu bandă din plastic pentru ambalaje (polipropilenă și poliester) (cap. 7). Folosiți dispozitivele doar conform descrierii din aceste instrucțiuni de utilizare.

2.1.1 Utilizare abuzivă

- Nu este permisă folosirea acestor dispozitive pentru legarea cu bandă de oțel.
- Nu este permisă ridicarea, suspendarea și tractarea pachetelor cu ajutorul benzilor.
- Este interzisă modificarea neautorizată a dispozitivelor.
- Este interzisă folosirea dispozitivelor pentru comprimarea mărfurilor.

2.2 Lucrul în siguranță

Instrucțiunile de utilizare trebuie să fie disponibile la locul de utilizare al dispozitivelor. Ele trebuie citite și aplicate de toate persoanele care lucrează cu dispozitivele sau în imediata lor apropiere.

Dispozitivele pot fi întreținute și reparate doar de personal calificat. În afara instrucțiunilor de utilizare, se vor respecta și regulile locale privind prevenirea accidentelor și lucrul profesional și în siguranță.



Operatorul sau superiorul său este responsabil cu legarea în siguranță cu bandă și selectarea benzii corecte (cap. 7) în funcție de pachet (dimensiune, greutate, muchii, stabilitate, transport, depozitare). Pot fi folosite doar benzi cu specificații tehnice admise (cap. 7) pentru tipul dispozitivului. Dispozitivele se vor seta în funcție de banda folosită și pachetul legat (cap. 4). Operatorul este responsabil cu setările corecte ale dispozitivului.

Purtarea echipamentului de protecție

- ▶ În timpul lucrului purtați mijloace de protecție a ochilor și a mâinilor (manusi rezistente la tăiere), precum și încălțăminte de protecție.



2.3 Prevederi de siguranță



AVERTIZARE

Citiți toate instrucțiunile de securitate și indicațiile din aceste instrucțiuni de utilizare și din instrucțiunile de utilizare ale încărcătorului.

Nerespectarea instrucțiunilor de securitate și a indicațiilor poate cauza electrocutări, incendii și/sau leziuni grave. Următoarele pericole pot cauza leziuni grave:

Tracțiunea sau înfășurarea benzii, pericol de strângere și de strivire

La legarea cu bandă, nu țineți mâinile sau alte părți ale corpului între bandă și pachet. Evacuați alte persoane în afara zonei periculoase (1).

În cazul pericolului (persoană prinsă de bandă), pentru oprirea de urgență:

- Pentru a slăbi tensiunea benzii (înainte de sudare), acționați maneta basculantă. În regimul de funcționare AUTO, poate fi apăsată încă o dată tasta de tensionare sau tasta de sudare.
- După sudare, tăiați banda cu o unealtă (foarfecă pentru bandă).

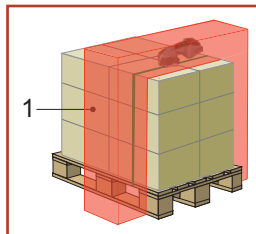



AVERTIZARE

Următoarele pericole pot cauza leziuni grave:

Pachete nefixate și pachete care se prăbușesc, în cazul legării deficitare cu bandă
Verificați sudarea. Nu transportați niciodată un pachet legat incorect cu bandă (cap. 5.2).

Pericol de explozie în zonele cu atmosferă explozibilă

Este interzisă utilizarea dispozitivului în zone unde pot apărea explozii ca rezultat a mediului ambiant sau a produselor utilizate.

Componente mobile ale dispozitivului de tensionare, pericol de strivire

Nu introduceți mâinile în zona componentelor mobile.

Benzi care se rup, pericol de leziuni

La tensionare, banda se poate rupe cu o mișcare de biciuire. Nu staționați în raza de acțiune a benzii. Purtați mijloace de protecție a ochilor.

Capete de benzi care sar, pericol de leziuni

La tăierea benzii, țineți de partea superioară și stați în lateral. Nu staționați în raza de acțiune a benzii. Purtați mijloace de protecție a ochilor.

Aer comprimat pentru lucrări de curățare, pericol de leziuni

La suflarea cu aer comprimat, nu are voie să pătrundă aer în corp prin leziunile pielii. Folosiți un pistol de suflat cu duză cu găuri multiple. Purtați mijloace de protecție a ochilor.



PRECAUȚIE

Următoarele pericole pot cauza leziuni minore sau moderate:

Poluare fonică

Este recomandată purtarea unui mijloc de protecție a auzului.

Vibrații

Nivelul de vibrații specificat în aceste instrucțiuni a fost măsurat conform unei proceduri de măsurare prevăzute de standardul EN 60745 și poate fi folosit pentru compararea uneltelor electrice. Valoarea este adecvată și pentru estimarea provizorie a vibrațiilor.

Valoarea măsurată a emisiei de vibrații poate varia față de valoarea specificată, în funcție de scopul efectiv de utilizare, de banda folosită și de modul de operare. În anumite condiții, nivelul de vibrații poate fi crescut, raportat la întreaga perioadă de lucru. Pentru o estimare exactă a vibrațiilor trebuie avuți în vedere și timpii în care dispozitivul este oprit sau funcționează, însă nu este utilizat efectiv. Această modalitate de calcul poate reduce semnificativ nivelul vibrațiilor raportat la întreaga perioadă de lucru.

Stabiliți măsuri suplimentare de siguranță pentru protecția operatorului împotriva efectului vibrațiilor, ca de exemplu: revizia unelei electrice, menținerea mâinilor calde și organizarea proceselor de lucru.



ATENȚIE

Evitați daunele dispozitivului:

Daune cauzate de apă

Nu curățați dispozitivul cu apă sau vapori de apă. Protejați dispozitivul de ploaie, dacă este folosit în aer liber.

Folosiți doar piese de schimb originale

Folosirea altor piese de schimb exclude prestațiile acoperite de garanție și răspunderea obligatorie.

2.4 Instrucțiuni generale de securitate pentru uneltele electrice



AVERTIZARE! Citiți toate instrucțiunile de securitate și indicațiile. Nerespectarea instrucțiunilor de securitate și a indicațiilor poate cauza electrocutări, incendii și/sau leziuni grave.

Păstrați toate instrucțiunile de securitate și indicațiile pentru referință viitoare.

Termenul „unealtă electrică”, folosit în cadrul instrucțiunilor de securitate, se referă la uneltele electrice alimentate din rețea (cu cablu de alimentare) și uneltele electrice cu acumulator (fără cablu de alimentare).

2.4.1 Siguranța la locul de muncă

- Păstrați spațiul de lucru curat și bine iluminat.** Dezordinea sau spațiile de lucru neiluminate pot duce la accidente.
- Nu lucrați cu unealta electrică în medii cu pericol de explozie, în care se află lichide, gaze sau pulberi inflamabile.** Uneltele electrice generează scântei, care pot aprinde pulberea sau vaporii.
- Feriți copiii și alte persoane în timpul utilizării uneltei electrice.**
În cazul distragerii atenției, puteți pierde controlul asupra dispozitivului.

2.4.2 Siguranța electrică

- Fișa uneltei electrice trebuie să se potrivească cu priza. Este interzisă modificarea sub orice formă a fișei. Nu folosiți adaptoare pentru fișă împreună cu uneltele electrice împământate.** Fișele nemodificate și prizele compatibile reduc riscul de electrocutare.
- Evitați contactul corpului cu suprafețele împământate, ca de exemplu țevi, instalații de încălzire, plite și frigider.** Riscul de electrocutare crește, în cazul în care corpul dumneavoastră este legat la pământ.
- Feriți uneltele electrice de ploaie sau umiditate.** Pătrunderea apei într-o unealtă electrică crește riscul de electrocutare.
- Nu folosiți cablul în alt scop, de exemplu pentru transportul uneltei electrice, agățarea acestuia sau pentru scoaterea fișei din priză. Feriți cablul de surse de căldură, ulei, muchii ascuțite sau componente mobile ale aparatelor.** Cablurile deteriorate sau înnodate cresc riscul de electrocutare.
- Dacă lucrați cu o unealtă electrică în aer liber, folosiți doar cabluri prelungitoare adecvate pentru spații exterioare.** Utilizarea unui cablu prelungitor adecvat pentru spații exterioare reduce riscul de electrocutare.
- Dacă nu poate fi evitată utilizarea uneltei electrice în spații umede, folosiți un întrerupător de protecție împotriva curentilor vagabonzi.** Utilizarea unui întrerupător de protecție împotriva curentilor vagabonzi reduce riscul de electrocutare.

2.4.3 Siguranța persoanelor

- Fiți atent, aveți grijă la ceea ce faceți și manifestați prudență în timpul lucrului cu unealta electrică. Nu folosiți nicio unealtă electrică, dacă sunteți obosit sau vă aflați sub influența drogurilor, alcoolului sau a medicamentelor.** Un moment de neatenție la utilizarea uneltei electrice poate duce la leziuni grave.
- Purtați echipament individual de protecție, respectiv purtați întotdeauna ochelari de protecție.** Purtarea echipamentului individual de protecție, ca de exemplu a măștii de praf, încălțămintei de protecție antialunecare, căștii de protecție sau a mijloacelor de protecție a auzului, în funcție de tipul și de utilizarea uneltei electrice, reduce riscul leziunilor.
- Evitați punerea în funcțiune neintenționată. Asigurați-vă că unealta electrică este oprită înainte de a o ridică, transporta sau racorda la sursa de alimentare electrică și/sau înainte de a conecta acumulatorul.** Dacă în timpul transportului uneltei electrice țineți degetul pe întrerupător sau racordați dispozitivul pornit la sursa de alimentare electrică, se pot produce accidente.
- Îndepărtați uneltele de reglare sau cheile pentru șuruburi înainte de a porni unealta electrică.** O unealtă sau cheie care se află într-o componentă care se rotește poate duce la leziuni.

- e) **Evitați o poziție anormală a corpului. Asigurați stabilitatea corpului și mențineți-vă întotdeauna echilibrul.** În felul acesta puteți controla mai bine unealta electrică în situații neașteptate.
- f) **Purtați îmbrăcăminte adecvată. Nu purtați îmbrăcăminte largă sau bijuterii. Feriți părul, îmbrăcăminte și mănușile de componentele mobile.** Îmbrăcăminte lejeră, bijuteriile sau părul lung pot fi prinse de componentele mobile.
- g) **Dacă pot fi montate dispozitive de aspirare și colectare a prafului, asigurați-vă că acestea sunt racordate și folosite corect.** Folosirea unui dispozitiv de aspirare a prafului poate reduce pericolul asociat prafului.

2.4.4 Folosirea și tratarea unelei electrice

- a) **Nu suprasolicitați dispozitivul. Folosiți pentru munca dumneavoastră unealta electrică adecvată.** Cu o unealtă electrică adecvată lucrați mai bine și mai sigur în domeniul de randament indicat.
- b) **Nu folosiți nicio unealtă electrică al cărei întrerupător este defect.** O unealtă electrică care nu mai poate fi pornită sau oprită este periculoasă și trebuie reparată.
- c) **Scoateți fișa din priză și/sau îndepărtați acumulatorul înainte de a efectua setări ale dispozitivului, de a înlocui accesoriul sau de a așeza dispozitivul deoparte.** Aceasta măsura de precauție reduce riscul de pornire accidentală a unelei electrice.
- d) **Păstrați uneltele electrice nefolosite în afara razei de acțiune a copiilor. Nu permiteți utilizarea dispozitivului de persoane care nu sunt familiarizate cu acesta sau nu au citit aceste instrucțiuni.** Uneltele electrice sunt periculoase, dacă sunt folosite de persoane neexperimentate.
- e) **Îngrijiți cu atenție uneltele electrice. Verificați dacă componentele mobile funcționează impecabil și nu se blochează, dacă există componente rupte sau deteriorate, astfel încât este afectată funcționarea unelei electrice. Dispuneți repararea componentelor deteriorate înainte de utilizarea dispozitivului.** Multe accidente sunt cauzate de unelte electrice întreținute necorespunzător.
- f) **Păstrați uneltele de tăiere ascuțite și curate.** Uneltele de tăiere îngrijite cu atenție, cu muchii de tăiere ascuțite, se blochează mai puțin și sunt mai ușor de ghidat.
- g) **Folosiți unelte electrice, accesoriul, unelte de tăiere s.a.m.d conform acestor instrucțiuni** **Țineți cont de condițiile de lucru și de activitatea care urmează a fi efectuată.** Utilizarea uneltelor electrice în alte scopuri decât cele prevăzute poate duce la situații periculoase.

2.4.5 Folosirea și tratarea unelei cu acumulator

- a) **Încarcați acumulatorul doar cu încărcătorul specificat de producător.** Un încărcător care este adecvat pentru un anumit tip de acumulator prezintă pericol de incendiu dacă este utilizat împreună cu alt tip de acumulator.
- b) **Folosiți în uneltele electrice doar acumulatorii prevăzuți pentru acestea.** Utilizarea altor acumulatori poate duce la leziuni și pericol de incendiu.
- c) **Feriți acumulatorul nefolosit de agrafe, monede, chei, cuie, șuruburi sau alte obiecte metalice mici, care ar putea cauza o șuntare a contactelor.** Un scurtcircuit între contactele acumulatorului poate cauza arsuri sau incendii.
- d) **În cazul unei utilizări greșite se poate scurge lichid din acumulator. Evitați contactul cu acesta. În cazul contactului accidental, clătiți cu apă. Dacă ajunge lichid în ochi, solicitați suplimentar asistență medicală.** Scurgerile de lichid din acumulator pot duce la iritații ale pielii sau arsuri.

2.4.6 Service

- a) **Dispuneți repararea unelei electrice doar de personal calificat și doar cu piese de schimb identice.** În felul acesta este garantată menținerea siguranței dispozitivului.

3.1 Structură

- 1 Tastă de tensionare
- 2 Tastă de sudare
- 3 Mâner de transport
- 4 Manetă basculantă
- 5 Panou de operare
- 6 Tastă de deblocare acumulator
- 7 Acumulator
- 8 Denumirea tipului
- 9 Afișajul ghidajului benzii
- 10 Serie (XAALLYYYY)
X → A=BXT3-13, B=BXT3-16, C=BXT3-19
AA → anul fabricației
LL → lună
YYYY → număr curent
- 11 Dispozitiv de sudare
- 12 Dispozitiv de tensionare

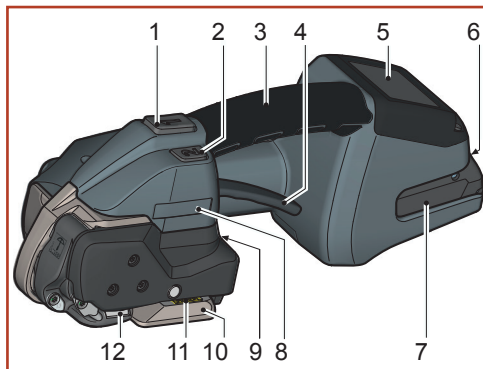



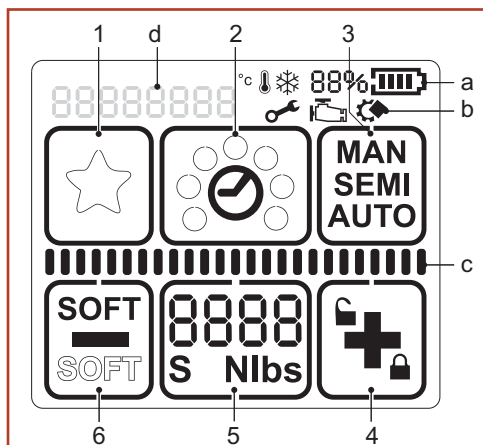

Panou de operare

- 1 Câmp tastă „Favorit”
- 2 Câmp tastă „Timp de sudare”
- 3 Câmp tastă „Regim de funcționare”
- 4 Câmp tastă „Plus & blocarea tastelor”
- 5 Câmp tastă „Forță de tensionare”
- 6 Câmp tastă „Minus & tensiune soft”
- a Afișaj „Starea de încărcare a acumulatorului”
- b Afișaj „Simboluri pentru indicații”
- c Bară de afișare a stării „Tensionare/sudare”
- d Afișaj „Mesaje”



Iluminare de fundal

-  Ecran activat.
-  Proces de sudare finalizat, dispozitivul poate fi îndepărtat (cap. 5.1).
-  Eroare de utilizare: eroare temporară a sistemului, poate fi rectificată de operator (cap. 6.8.).
-  Eroare dispozitiv: eroare statică a sistemului, remediați eroarea (cap. 6.8). Dacă eroarea nu poate fi remediată → unitatea de service.

Acumulator și încărcător

- 1 Încărcător
- 2 Acumulator
- 3 Afișaj cu LED



Pentru informații detaliate, consultați instrucțiunile separate de utilizare pentru acumulator și încărcător.



3.2 Principiu de funcționare

- Cu maneta basculantă se deschide dispozitivul de tensionare pentru introducerea benzilor.
- Benzile sunt strânse între placa dințată de la basculă (1) și roata de tensionare (2).
- Cu ajutorul roții de tensionare (2) care se rotește în sens antiorar, se tensionează banda.
- În dispozitivul de sudare (3), benzile sunt sudate în cadrul unui proces de sudare prin fricțiune.
- Cu cuțitul de rețezare (4) se rețeză banda superioară.

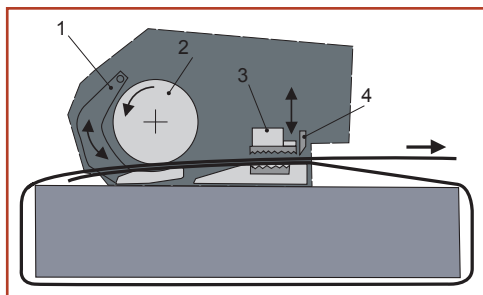

- Pot fi selectate trei regimuri de funcționare: (Cap. 4.2)
 - semiautomat (standard/setare din fabrică)
 - complet automat
 - manual
- Pot fi selectate două domenii de tensionare: (Cap. 4.3/4.4)
 - tensiune standard pentru benzi PET
 - tensiune soft pentru benzi PP (pornire încetinită a roții de tensionare. Previne murdărirea excesivă a dispozitivului)
- Timpul de sudare este reglabil. (Cap. 4.5)
- Dispozitivele pot fi utilizate cu benzi de diferite lățimi (cap. 7):
 - BXT3-13: 9–10 mm, 12–13 mm
 - BXT3-16: 12-13 mm, 15-16 mm
 - BXT3-19: 15-16 mm, 18-19 mm

3.3 Volumul livrării

Pentru dispozitivul de legare cu bandă BXT3-13 / BXT3-16:	● Acumulator 18 V/2.0 Ah litiu-ion	Nr. articol 2187.011
	● Încărcător GAL 1880 CV EU	Nr. articol 2188.020
sau versiune SUA:	● Acumulator 18 V/2.0 Ah (US) BAT612	Nr. articol 2187.012
	● Încărcător (US) BC1880	Nr. articol 2188.021
sau versiune Japonia:	● Încărcător GAL 1880 CV (JP)	Nr. articol 2188.022
sau versiune Australia:	● Încărcător GAL 1880 CV (AUS)	Nr. articol 2188.023
Set de unelte alcătuit din:	● Perie din sârmă de oțel	Nr. articol 1821.901.004
	● Șurubelniță Torx T20	Nr. articol 1821.901.010
	● Cheie unghiulară hexagonală	Nr. articol 1821.901.007

- Pentru dispozitivul de legare cu bandă BXT3-19:**
- Acumulator 18 V/4.0 Ah litiu-ion Nr. articol 2187.003
 - Încărcător GAL 1880 CV EU Nr. articol 2188.020
- sau versiune SUA:
- Acumulator 18 V/4.0 Ah (US) BAT620 Nr. articol 2187.004
 - Încărcător (US) BC1880 Nr. articol 2188.021
- sau versiune Japonia:
- Încărcător GAL 1880 CV (JP) Nr. articol 2188.022
- sau versiune Australia:
- Încărcător GAL 1880 CV (AUS) Nr. articol 2188.023
- Set de unelte alcătuit din:
- Perie din sârmă de oțel Nr. articol 1821.901.004
 - Șurubelniță Torx T20 Nr. articol 1821.901.010
 - Cheie unghiulară hexagonală Nr. articol 1821.901.007

3.4 **Accesorii**

- Set placă de protecție
Nr. articol 2189.010

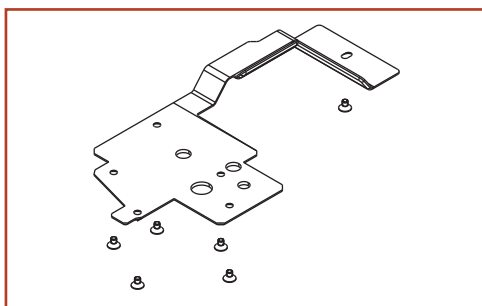

- Set protecție ecran
Nr. articol 2189.011

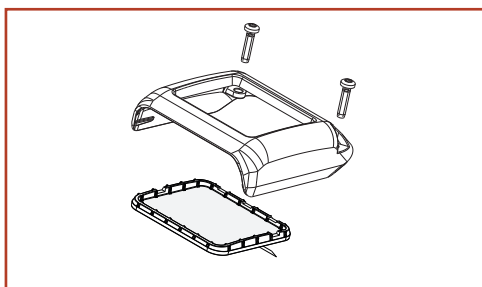

- Set cadru de suspendare
Nr. articol 2189.012

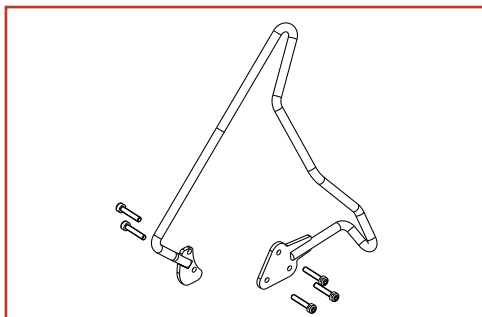

4 Pregătiri pentru utilizare și setări

4.1 Acumulator

Pentru informații detaliate, consultați instrucțiunile separate de utilizare pentru acumulator și încărcător.



AVERTIZARE

Folosiți doar acumulatori și încărcătoare Bosch descrise în aceste instrucțiuni de utilizare (cap. 3.3). Folosirea altor acumulatori/încărcătoare poate duce la leziuni sau incendii. Pentru a preveni riscul leziunilor sau al incendiilor, înainte de utilizarea încărcătorului și a acumulatorului, citiți instrucțiunile de utilizare ale încărcătorului.

4.1.1 Încărcarea acumulatorului

- ▶ Conectați încărcătorul la rețea.
 - LED-ul verde luminează continuu (încărcătorul este pregătit pentru funcționare).
- ▶ Introduceți acumulatorul în încărcător.
 - LED-ul verde luminează intermitent: acumulatorul se încarcă.
 - LED-ul verde luminează continuu: acumulatorul este încărcat complet.
 - LED-ul roșu luminează continuu: temperatura acumulatorului este situată în afara domeniului admisibil al temperaturii de încărcare.
 - LED-ul roșu luminează intermitent: vezi instrucțiunile de utilizare ale încărcătorului.



- Timp de încărcare: încărcarea unui acumulator gol: cca. 15–35 min.
- Temperatura ideală a acumulatorului în timpul procesului de încărcare: 15–40 °C.
- Evitați temperaturile acumulatorului sub 0 °C și peste + 45 °C în timpul procesului de încărcare.
- Acumulatorul poate fi încărcat în orice moment, independent de starea de încărcare.

4.1.2 Introducerea/scoaterea acumulatorului din dispozitiv

- ▶ Introduceți acumulatorul: introduceți acumulatorul încărcat în dispozitiv. Tasta de deblocare trebuie să se blocheze în a doua poziție (în prima poziție acumulatorul este fixat în dispozitiv, însă fără contact electric).
 - Afișajele de la panoul de operare luminează continuu.
- Dacă dispozitivul nu este utilizat timp de cca cinci minute, afișajul intră în modul de repaus. Anularea modului de repaus: trageți maneta basculantă.
- Dacă dispozitivul nu este utilizat un timp mai lung (mai multe zile), acumulatorul trebuie scos din dispozitiv și încărcat/depozitat în încărcător.
- ▶ Îndepărtați acumulatorul: apăsați tasta de deblocare și trageți simultan acumulatorul afară.

4.1.3 Verificarea stării de încărcare

- ▶ Afișajul cu LED „Starea de încărcare a acumulatorului” de la panoul de operare, cu acumulatorul introdus:
 - starea de încărcare este afișată în % și cu ajutorul unei bare dinamice (1)
 - sub 10 %: încărcare minimă (acumulatorul trebuie încărcat)
 - simbolurile pentru indicații (2) apar doar dacă există o împrejurare corespunzătoare (cap. 6.8).

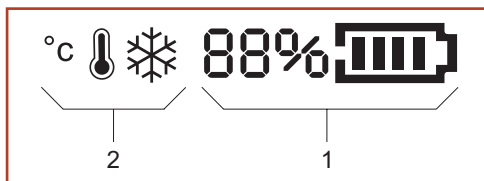

4.2 Setarea regimului de funcționare

- ▶ Apăsăți tasta „Regim de funcționare” (1).
 - Afișajele nefolosite sunt mascate.
 - Regimul de funcționare setat actual iluminează intermitent timp de 5 secunde.
 - Apar tastele + și –.
- ▶ Apăsăți tasta + (2) sau – (3) până ce este afișat regimul de funcționare dorit.
 - **MAN / SEMI / AUTO**
- ▶ Modul setat este salvat prin reapăsarea tastei „Regim de funcționare” (1) sau după 5 secunde de așteptare.
Fiecare regim de funcționare poate fi selectat și pentru intervalul forței de tensionare „Tensiune soft” (cap. 4.4).

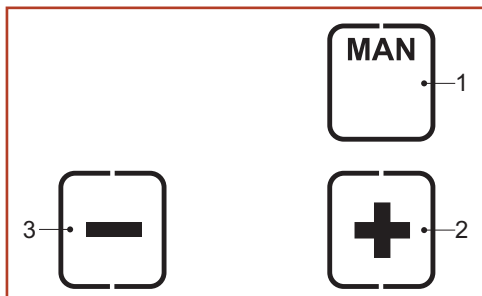

Selectați regimul de funcționare pentru scopul dumneavoastră de utilizare conform următoarelor descrieri: (Figurile sunt simbolice. Scopul dumneavoastră de utilizare poate fi diferit).

● SEMI–Semiautomat

(Standard/setare din fabrică)

Tasta de tensionare (cap. 3.1) trebuie apăsată până la atingerea forței de tensionare setate. Apoi benzile sunt sudate automat, iar banda superioară este retezată. Se poate suda în orice moment și manual prin apăsarea tastei de sudare.

Recomandat pentru pachete de același fel.

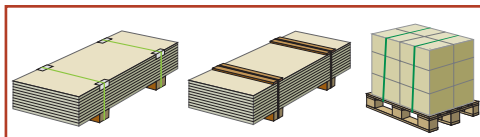

● AUTO–Complet automat

Tasta de tensionare (cap. 3.1) trebuie doar apăsată scurt (atinsă). Astfel este declanșat procesul de tensionare. După atingerea forței de tensionare setate, benzile sunt sudate automat, iar banda superioară este retezată.

Recomandat pentru cantități mari de pachete identice.

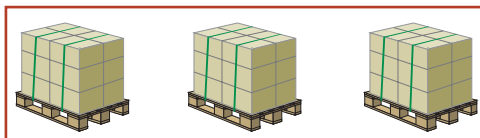

AVERTIZARE

Tracțiunea sau înfășurarea benzii, pericol de strângere și strivire

La legarea cu bandă, nu țineți mâinile sau alte părți ale corpului între bandă și pachet. Evacuați alte persoane în afara zonei periculoase (cap. 2.3).

În cazul pericolului (persoană prinsă de bandă), pentru oprirea de urgență:

Pentru a slăbi tensiunea benzii (înainte de sudare) trageți maneta basculantă. În regimul de funcționare AUTO, de asemenea puteți apăsa din nou tasta de tensionare sau tasta de sudare.

● MAN–Manual

Tasta de tensionare (cap. 3.1) trebuie apăsată până la atingerea tensiunii dorite a benzii. Apoi trebuie apăsată tasta de sudare (cap. 3.1) pentru a suda benzile și a rețeza banda superioară.

Recomandat pentru pachete diferite (moi, dure).



4.3 Setarea forței de tensionare

Forța de tensionare setată este afișată permanent atunci când dispozitivul este disponibil pentru funcționare.

- ▶ Apăsați tasta „Forță de tensionare” (2).
 - Forța de tensionare setată iluminează intermitent timp de 5 secunde.
 - Apar tastele + (1) și – (3).
 - Afișajele nefolosite sunt mascate.
- ▶ Apăsați tasta + (1) sau – (3) până ce este afișată forța de tensionare dorită.
 - Bara de afișare a stării (4) afișează forța de tensionare setată, raportată la valoarea maximă posibilă.
- ▶ Salvați: apăsați tasta „Forță de tensionare” (2) sau așteptați 5 secunde.

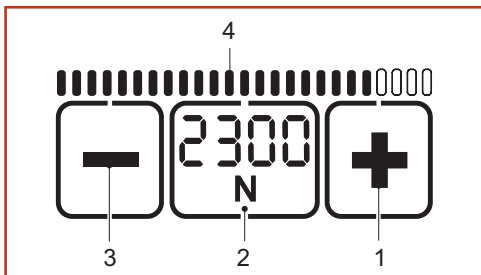

- Comutare între afișajul în „N” sau „lbf”: apăsați timp de două secunde tasta „Forță de tensionare” (2), care iluminează intermitent.
- Fiecare apăsare a tastei este confirmată cu un semnal acustic.
- Forța de tensionare este afișată permanent atunci când dispozitivul se află în regim de funcționare.
- Setarea tensiunii soft (cap. 4.4).

BXT3-13:

Standard	N*	400	500	600	700	800	900	1000	1100	1200
	lbf*	90	110	135	155	180	200	225	250	270
Soft	N	150	225	300	375	450	525	600	675	750
	lbf	33	50	67	85	100	120	135	150	165

BXT3-16:

Standard	N*	900	1100	1300	1500	1700	1900	2100	2300	2500
	lbf*	200	250	290	340	380	430	470	520	560
Soft	N	400	520	640	760	880	1000	1120	1240	1360
	lbf	90	115	145	170	200	225	250	280	305

BXT3-19:

Standard	N*	1300	1700	2100	2500	2900	3300	3700	4100	4500
	lbf*	290	380	470	560	650	740	830	920	1000
Soft	N	400	550	700	850	1000	1150	1300	1450	1600
	lbf	90	120	160	190	225	260	290	325	360

(Valori rotunjite)

* N = Newton, lbf = pound-force per square inch

4.4 Setarea tensiunii soft

La tensiunea soft, roata de tensionare pornește mai lent, iar forța de tensionare este redusă. Aceasta previne murdărirea excesivă în cazul benzii din polipropilenă.

► Apăsăți tasta „Soft” (1).

- Modul soft **este dezactivat** dacă afișajul „SOFT” (2) își modifică poziția și este reprezentat cu litere conturate.

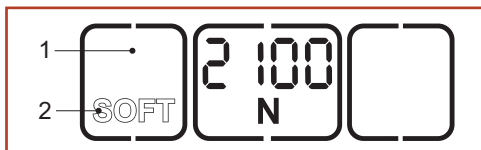

► Apăsăți tasta „Soft” (1).

- Modul soft **este activat**, atunci când afișajul „SOFT” (3) își modifică poziția și este reprezentat cu litere aldine.
- Forța de tensionare afișată este redusă corespunzător.
- În stânga, sub forța de tensionare, este afișat suplimentar un „S” (4).

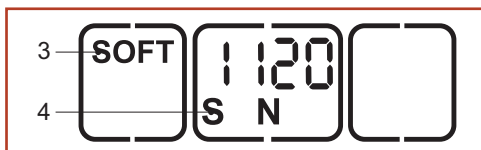

4.5 Setarea timpului de sudare

Timpul de sudare setat este afișat permanent prin intermediul punctelor pline atunci când dispozitivul este disponibil pentru funcționare.

► Apăsăți tasta „Timp de sudare” (2).

- Afișajele nefolosite sunt mascate.
- Punctele pline ale timpului de sudare setat curent iluminează intermitent timp de 5 secunde.
- Apar tastele + și –.

► Apăsăți tasta + (1) sau – (3) până ce este afișat timpul de sudare dorit.

► Salvați: apăsați tasta „Timp de sudare” (2) sau așteptați 5 secunde.

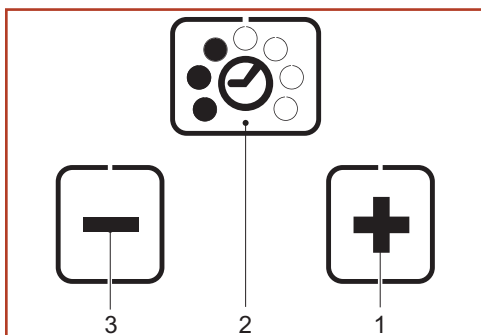

4.6 Activarea și dezactivarea blocării tastelor

Tastatura poate fi blocată pentru a preveni o modificare nedorită a setărilor.

► **Blocare:** apăsați și țineți apăsată timp de cca 2 secunde tasta „Blocarea tastelor” (1), apoi apăsați tasta de sudare (cap. 3.1, poz. 2).

- Simbolul lacătului (2) își modifică poziția și este reprezentat închis.



► **Deblocare:** apăsați și țineți apăsată timp de cca 2 secunde tasta „Blocarea tastelor” (1), apoi apăsați tasta de sudare (cap. 3.1, poz. 2).

- Simbolul lacătului (3) își modifică poziția și este reprezentat deschis.



Modul Favorit (cap. 4.7) poate fi activat, chiar dacă este activată blocarea tastelor.

Dacă ajustarea setărilor nu este dorită, nivelul Favorit trebuie setat în același mod precum nivelul normal.

4.7 Selectarea funcției Favorit

Funcția „Favorit” activează un al doilea nivel de setări, ai căror parametri pot fi setați liber, la fel ca la nivelul principal. Această funcție permite operatorului comutarea rapidă de la o setare a dispozitivului la alta.

Activarea funcției Favorit:

- ▶ Apăsați tasta „Favorit” (1).
 - Steluța (2) se modifică din formă conturată în formă plină.
 - Toți parametrii se modifică la valorile pre-setate pentru acest nivel de setare.

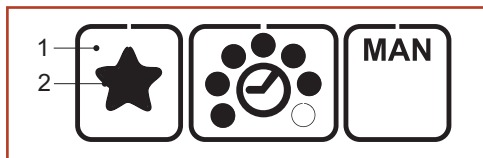

Dezactivarea funcției Favorit:

- ▶ Apăsați tasta „Favorit” (1).
 - Steluța (3) se modifică din forma plină în forma conturată.
 - Toți parametrii se modifică la valorile pre-setate pentru acest nivel de setare.

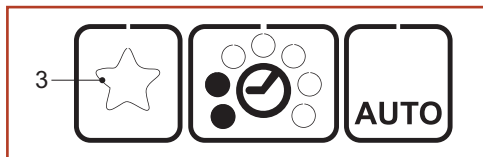

4.8 Modul de repaus

Pentru a evita o descărcare inutilă a acumulatorului, dispozitivul intră după scurt timp în modul de conservare a energiei.

- Panoul de operare se întunecă (nu mai este iluminat).
- ▶ Apăsați panoul de operare, modul de conservare a energiei este dezactivat din nou.

După cca cinci minute de neutilizare a dispozitivului, dispozitivul intră în modul de repaus.

- Panoul de operare este oprit (negru).
- ▶ Prin acționarea manetei basculante, modul de repaus este dezactivat din nou.

5.1 Legare cu bandă

Condiții obligatorii

- Dispozitivul este configurat în funcție de lățimea benzii care urmează a fi folosită (cap. 5.3).
- Acumulatorul încărcat este introdus (cap. 4.1.2).
- Regimul dorit de funcționare este setat (cap. 4.2). Această descriere are la bază regimul de funcționare „SEMI” (semiautomat).
- Forța de tensionare dorită este setată (cap. 4.3).
- Timpul de tensionare dorit este setat (cap. 4.5).

- ▶ Așezați banda în jurul pachetului.
- ▶ Apucați benzile în partea superioară a pachetului cu mâna stângă, astfel încât:
 - benzile să fie suprapuse.
 - capătul benzii să fie situat dedesubt. Capătul benzii trebuie să depășească mâna cu cca 15 cm.

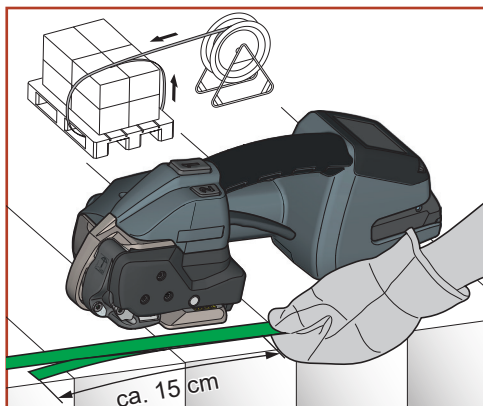

- ▶ Apucați dispozitivul cu mâna dreaptă.
- ▶ Trageți maneta basculantă.
 - Bascula de la dispozitivul de tensionare se deschide.
- ▶ Introduceți benzile suprapuse atât cât permite dispozitivul. Banda care vine de la desfășurător este situată deasupra.
- ▶ Eliberați maneta basculantă.
 - Benzile sunt strânse în dispozitivul de tensionare.
 - Capătul benzii trebuie să fie liber pe o lungime de cca 5 cm.

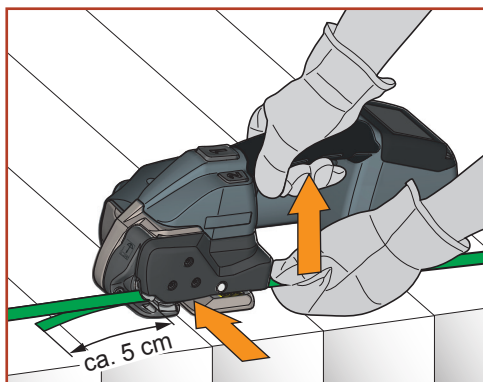

Dacă banda nu este introdusă complet, afișajul ghidajului benzii (cap. 3.1/poz. 9) indică un câmp roșu. Introduceți banda complet. Afișajul ghidajului benzii este negru.

- ▶ **Înainte de tensionare, îndepărtați mâna de pe benzi!**



AVERTIZARE

Tracțiunea sau înfășurarea benzii, pericol de strângere și strivire

La legarea cu bandă, nu țineți mâinile sau alte părți ale corpului între bandă și pachet. Evacuați alte persoane în afara zonei periculoase (cap. 2.3).

În cazul pericolului (persoană prinsă de bandă), pentru oprirea de urgență:

- Pentru a slăbi tensiunea benzii (înainte de sudare), acționați maneta basculantă. În regimul de funcționare AUTO, poate fi apăsată încă o dată tasta de tensionare sau tasta de sudare.
- După sudare, tăiați banda cu o unealtă (foarfecă pentru bandă).



PRECAUȚIE

La tensionare, banda se poate rupe cu o mișcare de biciuire. Nu staționați în raza de acțiune a benzii. Purtați mijloace de protecție a ochilor.

- ▶ Apasați tasta de tensionare și țineți-o apăsată până ce este atinsă forța de tensionare setată.



Viteza de tensionare este variabilă, în funcție de apăsarea tastei de tensionare (regim de funcționare MAN/SEMI).

Oprirea/continuarea procesului de tensionare:
eliberați/apăsați din nou tasta de tensionare.

- Sunt afișate:
Forța de tensionare setată și bara de afișare a stării cu forța de tensionare atinsă, raportată la forța de tensionare setată.
- Procesul de tensionare este finalizat atunci când bara de afișare a stării este complet plină.

- ▶ Tasta de tensionare poate fi eliberată.
 - Acum benzile sunt sudate automat, iar banda superioară este retezată.
 - Sunt afișate:
Timpul de sudare setat și bara de afișare a stării.
 - Procesul de sudare este finalizat atunci când bara de afișare a stării este complet plină (1.) După aceea începe timpul de răcire (2.). La expirarea timpului de răcire se aude un semnal acustic, iar panoul de operare iluminează timp de o secundă în culoarea verde.



- Sudare fără tensionarea benzii: apăsați scurt tasta de tensionare, apoi tasta de sudare (cap. 3.1, poz. 2).

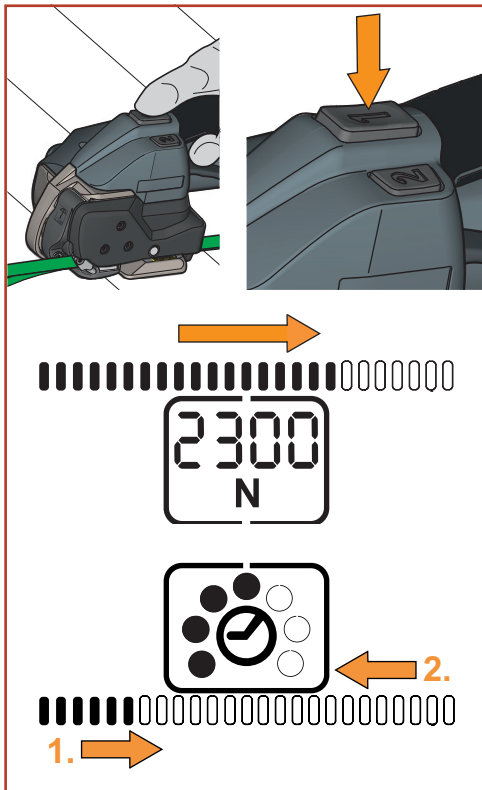

- ▶ După ce afișajul luminează în culoarea verde și se aude un semnal acustic, timpul de răcire a expirat. Trageți maneta basculantă.
 - Bascula de la dispozitivul de tensionare se deschide.

 După tragerea manetei basculante nu mai retensionați (nu mai apăsați tasta de tensionare).

- ▶ Îndepărtați dispozitivul de banda legată rotindu-l spre dreapta.



AVERTIZARE

Dacă dispozitivul este îndepărtat prea devreme, afișajul luminează în culoarea portocaliu, este afișat un cod de eroare și se aude un semnal acustic pulsatoriu (cap. 6.8).

- ▶ Efectuați controlul optic al sigilării (cap. 5.2)

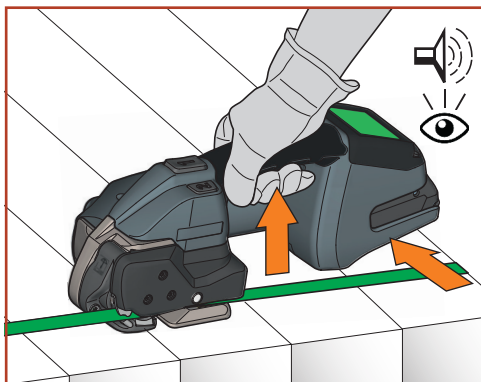

5.2 Controlul sigilării



AVERTIZARE

Nu transportați sau deplasați niciodată un pachet legat incorect cu bandă/sigilat incorect. Sunt posibile leziuni grave.

Efectuați controlul sigilării după fiecare legare cu bandă.

- ▶ Efectuați controlul sigilării printr-o inspecție vizuală.
- 1 **Sudare corespunzătoare** (întreaga suprafață de sigilare este sudată curat, fără presarea excesului de material în lateral).
 - 2 **Sudare necorespunzătoare** (nu este sudată întreaga suprafață de sigilare), timpul de sudare este setat prea scurt.
 - 3 **Sudare necorespunzătoare** (este presat în lateral exces de material), timpul de sudare este setat prea lung.

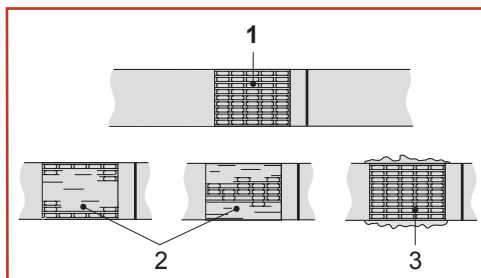

În cazul benzii sudate necorespunzător:

- ▶ Verificați setarea timpului de sudare (cap. 4.5).
- ▶ Efectuați încă o dată legarea cu bandă.
- ▶ Verificați calitatea benzii (cap. 7).
- ▶ În cazul în care nu se obține o sudare corespunzătoare, dispozitivul trebuie verificat de o unitate de service.

5.3 Setarea latimii benzii

Dispozitivele pot fi utilizate cu benzi cu următoarele lățimi:

- BXT3-13: 9–10 mm, 12–13 mm
- BXT3-16: 12-13 mm, 15-16 mm
- BXT3-19: 15-16 mm, 18-19 mm

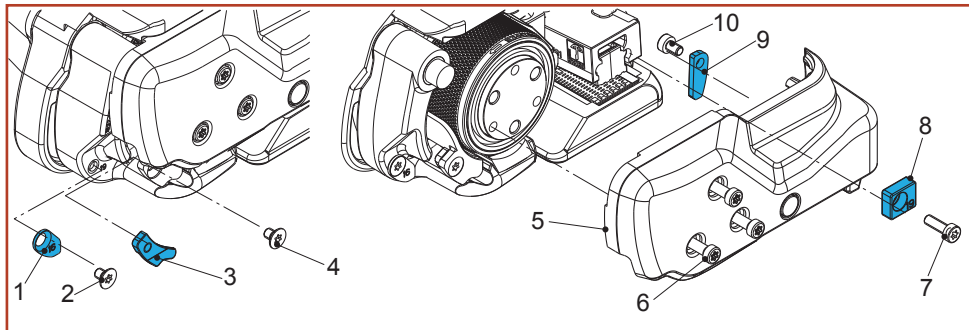

BXT3-19

5.3.1 BXT3-13: modificarea de la 9 mm la 13 mm

Piese necesare	Număr de comandă
Ghidaj bandă față 13 mm (3)	1832.031.051
Ghidaj bandă spate 13 mm (8)	1832.041.019
Ghidaj bandă spate 13 mm (9)	1832.042.043
Șurub cu cap înecat Torx, M4x6 (4)	1912.204.064

- ▶ Trageți acumulatorul din dispozitiv. Desfaceți trei șuruburi cu cap cilindric Torx (6). Trageți maneta basculantă spre mâner, desfaceți șurubul cu cap cilindric Torx (7) și îndepărtați ghidajul benzii spate 9 mm (8).
- ▶ Îndepărtați capacul lateral (5).
- ▶ Desfaceți șurubul cu cap înecat Torx (2) și îndepărtați ghidajul benzii față 9 mm (1).
- ▶ Desfaceți șurubul cu cap înecat Torx (4) și îndepărtați ghidajul benzii față 9 mm (3). Montați ghidajul benzii față 13 mm (3) (asigurați șurubul cu cap înecat cu Loctite 222).
- ▶ Desfaceți șurubul cu cap cilindric Torx (10) și îndepărtați ghidajul benzii spate 9 mm (9). Montați ghidajul benzii spate 13 mm (9) (asigurați șurubul cu cap cilindric cu Loctite 222).
- ▶ Montați capacul lateral (5) (asigurați șuruburile cu cap cilindric cu Loctite 222). Montați ghidajul benzii spate 13 mm (8).

BXT3-13: modificarea de la 13 mm la 9 mm

Piese necesare	Număr de comandă
Ghidaj bandă față 9 mm (1)	1832.031.121
Ghidaj bandă față 9 mm (3)	1832.031.046
Ghidaj bandă spate 9 mm (8)	1832.041.020
Ghidaj bandă spate 9 mm (9)	1832.042.047
Șurub cu cap înecat Torx, M4x6 (4)	1912.204.064
Șurub cu cap înecat Torx, M4x10 (2)	1912.204.108

- ▶ Trageți acumulatorul din dispozitiv. Desfaceți trei șuruburi cu cap cilindric Torx (6). Trageți maneta basculantă spre mâner, desfaceți șurubul cu cap cilindric Torx (7) și îndepărtați ghidajul benzii spate 13 mm (8).

- ▶ Îndepărtați capacul lateral (5).
- ▶ Montați ghidajul benzii față 9 mm (1) (asigurați șurubul cu cap înecat (2) cu Loctite 222).
- ▶ Desfaceți șurubul cu cap înecat Torx (4) și îndepărtați ghidajul benzii față 13 mm (3). Montați ghidajul benzii față 9 mm (3) (asigurați șurubul cu cap înecat cu Loctite 222).
- ▶ Montați ghidajul benzii spate 9 mm (9) (asigurați șurubul cu cap cilindric cu Loctite 222).
- ▶ Montați capacul lateral (5) (asigurați șuruburile cu cap cilindric cu Loctite 222). Montați ghidajul benzii spate 9 mm (8).

5.3.2 BXT3-16: modificarea de la 13 mm la 16 mm

Piese necesare	Număr de comandă
Ghidaj bandă spate 16 mm (8)	1832.041.018

- ▶ Trageți acumulatorul din dispozitiv. Desfaceți trei șuruburi cu cap cilindric Torx (6). Trageți maneta basculantă spre mâner, desfaceți șurubul cu cap cilindric Torx (7) și îndepărtați ghidajul benzii spate 13 mm (8).
- ▶ Îndepărtați capacul lateral (5).
- ▶ Desfaceți șurubul cu cap înecat Torx (2) și îndepărtați ghidajul benzii față 13 mm (1).
- ▶ Desfaceți șurubul cu cap înecat Torx (4) și îndepărtați ghidajul benzii față 13 mm (3).
- ▶ Desfaceți șurubul cu cap cilindric Torx (10) și îndepărtați ghidajul benzii spate 13 mm (9).
- ▶ Montați capacul lateral (5) (asigurați șuruburile cu cap cilindric cu Loctite 222). Montați ghidajul benzii spate 16 mm (8).

BXT3-16: modificarea de la 16 mm la 13 mm

Piese necesare	Număr de comandă
Ghidaj bandă față 13 mm (1)	1832.031.116
Ghidaj bandă față 13 mm (3)	1832.031.051
Ghidaj bandă spate 13 mm (9)	1832.042.043
Ghidaj bandă spate 13 mm (8)	1832.041.019
Șurub cu cap înecat Torx, M4x6 (2) (4)	1912.204.064
Șurub cu cap cilindric Torx, M4x6 (10)	1913.904.064

- ▶ Trageți acumulatorul din dispozitiv. Desfaceți trei șuruburi cu cap cilindric Torx (6). Trageți maneta basculantă spre mâner, desfaceți șurubul cu cap cilindric (7) și îndepărtați ghidajul benzii spate 16 mm (8).
- ▶ Îndepărtați capacul lateral (5).
- ▶ Montați ghidajul benzii față 13 mm (1) (asigurați șurubul cu cap înecat cu Loctite 222).
- ▶ Montați ghidajul benzii față 13 mm (3) (asigurați șurubul cu cap înecat cu Loctite 222).
- ▶ Montați ghidajul benzii spate 13 mm (9) (asigurați șurubul cu cap cilindric (10) cu Loctite 222).
- ▶ Montați capacul lateral (5) (asigurați șuruburile cu cap cilindric cu Loctite 222). Montați ghidajul benzii spate 13 mm (8).

5.3.3 BXT3-19: modificarea de la 16 mm la 19 mm

Piese necesare	Număr de comandă
Ghidaj bandă spate 19 mm (8)	1832.041.021

- ▶ Trageți acumulatorul din dispozitiv. Desfaceți trei șuruburi cu cap cilindric Torx (6). Trageți maneta basculantă spre mâner, desfaceți șurubul cu cap cilindric (7) și îndepărtați ghidajul benzii spate 16 mm (8).
- ▶ Îndepărtați capacul lateral (5).
- ▶ Desfaceți șurubul cu cap înecat Torx (2) și îndepărtați ghidajul benzii față 16 mm (1).
- ▶ Desfaceți șurubul cu cap înecat Torx (4) și îndepărtați ghidajul benzii față 16 mm (3).
- ▶ Desfaceți șurubul cu cap cilindric Torx (10) și îndepărtați ghidajul benzii spate 16 mm (9).
- ▶ Montați capacul lateral (5) (asigurați șuruburile cu cap cilindric cu Loctite 222). Montați ghidajul benzii spate 19 mm (8).

BXT3-19: modificarea de la 19 mm la 16 mm

Piese necesare	Număr de comandă
Ghidaj banda fata 16 mm 16 mm (1)	1832.031.117
Ghidaj banda fata 16 mm (3)	1832.031.067
Ghidaj bandă spate 16 mm (9)	1832.042.048
Ghidaj banda spate 16 mm (8)	1832.041.022
Șurub cu cap înecat Torx, M4x6 (2) (4)	1912.204.064
Șurub cu cap cilindric Torx, M4x6 (10)	1913.904.064

- ▶ Trageți acumulatorul din dispozitiv. Desfaceți trei șuruburi cu cap cilindric Torx (6). Trageți maneta basculantă spre mâner, desfaceți șurubul cu cap cilindric (7) și îndepărtați ghidajul benzii spate 19 mm (8).
- ▶ Îndepărtați capacul lateral (5).
- ▶ Montați ghidajul benzii față 16 mm (1) (asigurați șurubul cu cap înecat cu Loctite 222).
- ▶ Montați ghidajul benzii față 16 mm (3) (asigurați șurubul cu cap înecat cu Loctite 222).
- ▶ Montați ghidajul benzii spate 16 mm (9) (asigurați șurubul cu cap cilindric (10) cu Loctite 222).
- ▶ Montați capacul lateral (5) (asigurați șuruburile cu cap cilindric cu Loctite 222). Montați ghidajul benzii spate 16 mm (8).

6

Revizie și reparații



AVERTIZARE

Pornire neașteptată în timpul lucrărilor de mentenanță, sunt posibile leziuni.

Îndepărtați întotdeauna acumulatorul înainte de lucrările de curățare sau de revizie și înainte de lucrările de reparație.

6.1 Tabel de revizie

Lucrare	Interval (cicluri)
Curățarea dispozitivului (cap. 6.2)	– Zilnic (la > 300 de legări cu bandă/zi) – Săptămânal (la 100-300 de legări cu bandă/zi)
Lubrifierea dispozitivului (cap. 6.3)	– Lunar (la 100-300 de legări cu bandă/zi)
Revizia dispozitivului (recomandare)	– La fiecare 2 ani sau 80.000 de legări cu bandă, service la o unitate specializată

6.2 Curățarea dispozitivului

În cazul murdăririi pronunțate, este recomandată curățarea periodică (zilnică) a dispozitivului. În special roata de tensionare și placa dințată trebuie controlate cu privire la deteriorări și trebuie păstrate curate.



AVERTIZARE

Înainte de suflare, puneți-vă ochelari de protecție!

- ▶ În carcasa posterioară de sub motor se află un orificiu de acces (Ø 3 mm), prin care se suflă mai întâi cu aer comprimat dispozitivul de sudare.
- ▶ După aceea curățați roata de tensionare și placa dințată cu aer comprimat prin suflare laterală.
- ▶ Dacă este necesar, curățați/înlocuiți roata de tensionare/placa dințată (cap. 6.4/6.5).

6.3 Lubrifierea dispozitivului

Pentru a asigura o fiabilitate optimă, este recomandată lubrifierea periodică a dispozitivului.

- ▶ Trageți acumulatorul din dispozitiv. Desfaceți patru șuruburi cu cap cilindric Torx (2), îndepărtați limitatorul spate (3) și capacul lateral (4).
- ▶ Pulverizați cu atenție dispozitivul de sudare în ambele puncte (5) cu un spray cu ulei lubrifiant aderent, rezistent la înaltă presiune (de ex. Würth HHS 2000).
- ▶ Îndepărtați șurubul cu cap înecat (1) din partea de jos, de la placa de bază și pulverizați de asemenea cu același spray în orificiul de lubrifiere. **Montați la loc șurubul cu cap înecat (1).**
- ▶ Montați la loc capacul lateral (4).

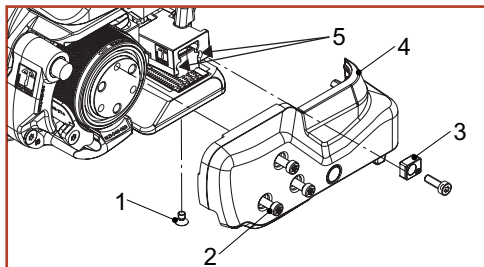

BXT3-19

6.4 Curățarea/înlocuirea roții de tensionare

Piese necesare	Numer de comandă
BXT3-13 / BXT3-16: roată de tensionare (1) (piesă de uzură)	1821.047.034
BXT3-19: roată de tensionare (1) (piesă de uzură)	1821.047.037
Rulment radial cu bile cu canal, Ø35/47x7 (2)	1930.180.356
Șuruburi cu cap cilindric Torx, M4 (4)	1821.027.063
Perie de sârmă (6)	1821.901.004

Demontare

- ▶ Trageți acumulatorul din dispozitiv. Desfaceți patru șuruburi cu cap cilindric Torx (4), îndepărtați ghidajul benzii spate (5) și capacul lateral (3).
- ▶ Extrageți cu grijă roata de tensionare (1).
- ▶ Trageți rulmentul cu bile cu canal (2) de la roata de tensionare.



AVERTIZARE

Înainte de suflare, puneți-vă ochelari de protecție!

- ▶ Curățați roata de tensionare (1) cu aer comprimat.
- ▶ În cazul murdăririi pronunțate a danturii: curățați cu atenție roata de tensionare cu peria de sârmă atașată (6).
- ▶ Verificați dacă roata de tensionare prezintă dinți uzați. Dacă dinții sunt uzați, înlocuiți roata de tensionare.

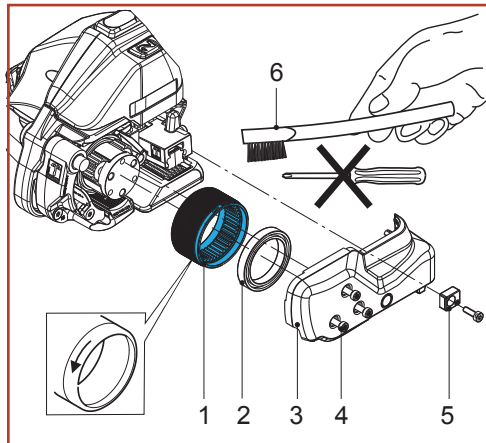

BXT3-19



ATENȚIE

Roata de tensionare nu trebuie curățată în timp ce se rotește. Pericol de rupere a dinților!

Montare

- ▶ Montarea se efectuează în ordine inversă. Respectați sensul de rotație al roții de tensionare, vezi săgeata.
- ▶ Ungeți ușor dantura interioară a roții de tensionare cu vaselină Klüber GBU Y 131 (Microlube).

6.5 Curățarea/înlocuirea plăcii dințate

Piese necesare	Număr de comandă
BXT3-13 / BXT3-16: placă dințată (2) (piesă de uzură)	1821.048.027
BXT3-19: placă dințată (2) (piesă de uzură)	1821.048.031
Surub cu cap înecat Torx (1)	1832.039.285
Perie de sârmă (3)	1821.901.004

Demontare

- ▶ Trageți acumulatorul din dispozitiv.
- ▶ Desfaceți surubul cu cap înecat Torx (1).
- ▶ Trageți maneta basculantă spre mâner, îndepărtați placa dințată (2).



AVERTIZARE

Înainte de suflare, puneți-vă ochelari de protecție!

- ▶ Curățați placa dințată (2) cu aer comprimat.
- ▶ În cazul murdăririi pronunțate a danturii: curățați cu atenție placa dințată cu peria de sârmă atașată (3).
- ▶ Verificați dacă placa dințată prezintă dinți uzați. Dacă sunt uzați mai mulți dinți, înlocuiți placa dințată.

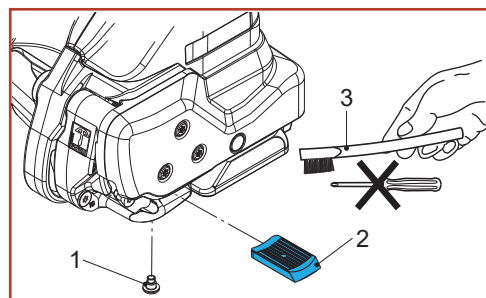

Montare

- ▶ Montarea se efectuează în ordine inversă. Asigurați surubul cu cap inecat (1) cu Loctite 222.
 - Placa dințată (2) trebuie să aibă joc în basculă.

6.6 Înlocuirea cuțitului

Piese necesare	Număr de comandă
BXT3-13 / BXT3-16: cuțit (1) (piesă de uzură)	1821.209.037
BXT3-19: cuțit (1) (piesă de uzură)	1821.209.041
Șurub cu cap cilindric Torx, M4 (3)	1821.027.063
Șurub cu cap cilindric Torx, M4x12 (5)	1913.904.125
Bucsa cu flansa (6)	1832.022.238

Demontare

- ▶ Trageți acumulatorul din dispozitiv.
- ▶ Desfaceți patru șuruburi cu cap cilindric Torx (3), îndepărtați ghidajul benzii spate (4) și capacul lateral (2).
- ▶ Desfaceți surubul cu cap cilindric Torx (5) și cuțitul (1) cu bucsa cu flansa (6).

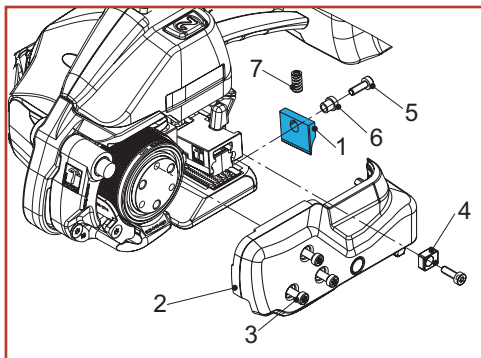

BXT3-19

Montare

- ▶ Montarea se efectuează în ordine inversă.
- ▶ Înainte de montarea cuțitului (1), verificați dacă este introdus arcul de presiune de deasupra cuțitului (7).
- ▶ Asigurați șurubul cu cap cilindric (5) cu Loctite 222.

6.7 Resetarea dispozitivului



ATENȚIE

Resetarea dispozitivului este permisă doar în cazul unei blocări a manetei basculante.
Nu trageți niciodată maneta basculantă cu forță!



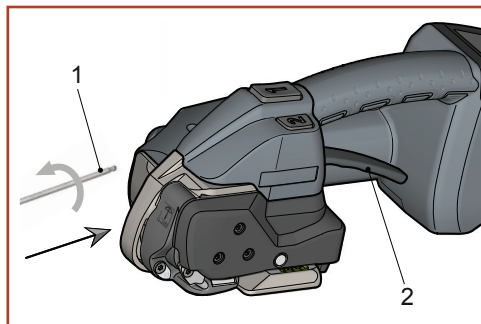





















- ▶ Introduceți drept cheia inbus de 3 mm (1) atasată prin orificiul din placa de baza până la surubul cu cap cilindric situat dedesupt (vezi săgeata).
- ▶ **Efectuați zece rotații complete în sens antiorar.** Pentru aceasta este nevoie de puțină forță.
- ▶ Trageți maneta basculantă (2).
 - Mecanismul de sudare trebuie să basculeze acum în sus.



Dacă resetarea dispozitivului nu a putut fi efectuată cu succes, vă rugăm să contactați unitatea de service!

6.8 Remedierea avariilor

Dacă apar anumite erori, este activată iluminarea de fundal a panoului de operare, iar afișajul erorilor (simbol + cod) luminează; suplimentar se aude un semnal acustic. Dacă eroarea persista (nu se rețea automat) observați dacă eroarea mai persista și după îndepărtarea/introducerea acumulatorului.

Afișaj/stare	Cauză/eroare	Remediere
Panoul de operare nu reacționează + 	<ul style="list-style-type: none"> Blocarea tastelor este activată. 	<ul style="list-style-type: none"> Dezactivați blocarea tastelor: vezi cap. 4.6.
Afișajul rămâne întunecat.	<ul style="list-style-type: none"> Acumulator defect/complet descărcat. Acumulatorul nu este introdus corect. 	<ul style="list-style-type: none"> Încărcați/înlocuiți acumulatorul. Controlați dacă acumulatorul este introdus complet și este blocat.
E11, afișaj roșu +  pulsatoriu (lung) Simbolul luminează intermitent	<ul style="list-style-type: none"> Acumulatorul introdus nu este admis (acumulator greșit). 	<ul style="list-style-type: none"> Introduceți un acumulator corect.
E20, afișaj roșu +  pulsatoriu (lung) Simbolul luminează intermitent  & °C 	<ul style="list-style-type: none"> Acumulator prea fierbinte (> 60°). 	<ul style="list-style-type: none"> Lăsați acumulatorul să se răcească. Încărcați acumulatorul; dacă este necesar, înlocuiți-l.
Simbolurile  &  luminează intermitent	<ul style="list-style-type: none"> Temperatura acumulatorului este prea mică. 	<ul style="list-style-type: none"> Eroarea se remediază de la sine la o temperatură mai mare a acumulatorului. Este posibil lucrul. Nu este atinsă forța max. de tensionare.
E24, afișaj roșu +  pulsatoriu (lung) Simbolul luminează intermitent 	<ul style="list-style-type: none"> Acumulatorul nu este introdus corect. Acumulator greșit. 	<ul style="list-style-type: none"> Introduceți acumulatorul corect. Încărcați acumulatorul; dacă este necesar, înlocuiți-l.
E25, afișaj roșu +  pulsatoriu (lung). Simbolurile °C  &  luminează intermitent	<ul style="list-style-type: none"> Acumulatorul nu este introdus corect. Senzor de temperatură defect. 	<ul style="list-style-type: none"> Introduceți acumulatorul corect. Dacă este necesar, înlocuiți acumulatorul.
E27 (E23), afișaj roșu +  pulsatoriu (lung) Simbolul luminează intermitent 	<ul style="list-style-type: none"> A fost atinsă limita inferioară de tensiune a acumulatorului. Acumulator gol. 	<ul style="list-style-type: none"> Încărcați acumulatorul; dacă este necesar, înlocuiți-l.
E33, afișaj roșu +  pulsatoriu (lung) Simbol °C 	<ul style="list-style-type: none"> Supratemperatură sistem electronic. Unitate de comandă prea fierbinte. 	<ul style="list-style-type: none"> Lăsați dispozitivul să se răcească.
E37, afișaj portocaliu +  pulsatoriu (mediu) Simbol 	<ul style="list-style-type: none"> Dispozitivul se blochează la sudare, sistem mecanic de sudare murdar sau corpuri străine în dispozitiv. 	<ul style="list-style-type: none"> Curățați sistemul mecanic de sudare.
E50/51 afișaj portocaliu +  pulsatoriu (mediu) Simbol 	<ul style="list-style-type: none"> Înteruperea procesului de sudare sau de răcire prin tragerea manetei basculante. 	<ul style="list-style-type: none"> Repetăți legarea cu bandă.
E57 afișaj portocaliu +  pulsatoriu (mediu) Afișajul forței de tensionare luminează intermitent	<ul style="list-style-type: none"> Bandă de legare alunecată sau ruptă. 	<ul style="list-style-type: none"> Reintroduceți banda. Control: forța de tensionare, bandă murdară, bandă corectă și starea roții de tensionare/plăci dințate.
E55/56 afișaj portocaliu +  pulsatoriu (mediu) Simboluri °C  & 	<ul style="list-style-type: none"> Înteruperea procesului de tensionare. Limitarea puterii sau time out. 	<ul style="list-style-type: none"> Repetăți tensionarea.

În cazul altor erori/numere de erori care nu sunt descrise aici, → contactați unitatea locală de service.
Dacă eroarea nu poate fi remediată prin măsurile de mai sus, → contactați unitatea locală de service.

	BXT3-13	BXT3-16	BXT3-19
Greutate	3,6 kg (incl. acumulator)	3,8 kg (incl. acumulator)	4,3 kg (incl. acumulator)
Dimensiuni	Lungime 370 mm Lățime 141 mm Înălțime 135 mm	Lungime 370 mm Lățime 141 mm Înălțime 135 mm	Lungime 370 mm Lățime 143 mm Înălțime 135 mm
Forță de tensionare	400–1200 N Soft: 150–750 N	900–2500 N Soft: 400–1360 N	1300–4500 N Soft: 400–1600 N
Viteză de tensionare	0–290 mm/s	0–220 mm/s	0–120 mm/s
Sigilare	Sudare prin fricțiune	Sudare prin fricțiune	Sudare prin fricțiune
Nivelul de presiune acustică al emisiei ponderat A măsurat tipic – EN ISO 11202 – EN 60745-1/2:2009 Nivelul mediu al puterii acustice – EN 60745-1/2: 2009 Nesiguranță de măsurare K	L_{pA} 79 dB (A) L_{pAeq} 77 dB (A) LW_{Aeq} 88 dB (A) 3,0 dB (A)	L_{pA} 78 dB (A) L_{pAeq} 82 dB (A) LW_{Aeq} 93 dB (A) 3,0 dB (A)	L_{pA} 79 dB (A) L_{pAeq} 81 dB (A) LW_{Aeq} 92 dB (A) 3,0 dB (A)
Vibrații mână-brăț* – EN 60745-1/2:2009 Nesiguranță de măsurare K	a_h 2,4 m/s ² 1,5 m/s ²	a_h 2,4 m/s ² 1,5 m/s ²	a_h 2,3 m/s ² 1,5 m/s ²
Temperatură de utilizare pentru dispozitivul de legare cu bandă (pentru acumulator și încărcător vezi instrucțiunile separate de utilizare)	–10 °C până la +40 °C	–10 °C până la +40 °C	–10 °C până la +40 °C
Umiditate atmosferică relativă	Până la 90 %	Până la 90 %	Până la 90 %
ÎNCĂRCĂTOR/ ACUMULATOR			
Tensiune încărcător	100 / 110 / 230 V	100 / 110 / 230 V	100 / 110 / 230 V
Tip încărcător	BOSCH GAL 1880 CV	BOSCH GAL 1880 CV	BOSCH GAL 1880 CV
Timp de încărcare	15–30 de minute, după 15 min. cca 80% capacitate de încărcare	15–30 de minute, după 15 min. cca 80% capacitate de încărcare	25–35 de minute, după 25 min. cca 80% capacitate de încărcare
Număr de legări cu bandă per încărcare	400-800 in functie de banda, forța de tensionare și pachet	200-800 in functie de banda, forța de tensionare și pachet	300–800 in functie de banda, forța de tensionare și pachet
Acumulator	18 V/2.0 Ah, litiu-ion BOSCH	18 V/2.0 Ah, litiu-ion BOSCH	18 V/4.0 Ah, litiu-ion BOSCH

* vezi cap. 2.3, vibrații



Continuare pe pagina următoare

Continuare:

	BXT3-13	BXT3-16	BXT3-19
BANDĂ DIN PLASTIC			
Tipul benzii	Poliester (PET) Polipropilenă (PP)	Poliester (PET) Polipropilenă (PP)	Poliester (PET) Polipropilenă (PP)
Latimea benzii reglabila la	9–10, 12–13 mm	12–13, 15–16 mm	15–16, 18–19 mm
Grosimea benzii	0,40–0,80 mm (PET) 0,50–0,80 mm (PP)	0,5–1,0 mm	0,8–1,3 mm

8 Declarație de conformitate CE (copie)

(Directiva echipamentelor tehnice 2006/42/CE, anexa II 1.A.)

Producătorul declară pe propria răspundere că echipamentele tehnice la care face referire această declarație îndeplinesc cerințele aplicabile ale Directivei Consiliului din 17 mai 2006 (2006/42/CE) „Directiva echipamentelor tehnice” și modificările acesteia.

De asemenea, echipamentele îndeplinesc cerințele aplicabile ale Directivei Consiliului din 26 februarie 2014 (2014/30/UE) „Directiva compatibilității electromagnetice”.

Au fost avuți în vedere

următoarele norme armonizate:

EN 60745-1:2009 + A11:2010; EN 60745-2-18:2009; EN ISO 12100:2011; EN 349:2008; EN 61000-6-1; EN 61000-6-3

Certificat de examinare CE de tip:

Nr. M8A 17 03 28456 007

Organism de certificare:

TÜV SÜD Product Service GmbH

Denumiri de tip:

BXT3-13, BXT3-16, BXT3-19

Începând de la numărul mașinii/anul fabricației:

A/17020001, B/17020001, C/17020001 / 2017

CH-8953 Dietikon, 03.08.2020

U. Schweizer
Director General

M. Binder
Director-Head of Global R&D

Împuterniciți pentru elaborarea documentațiilor tehnice:

Signode Switzerland GmbH, Silberstrasse 14, 8953 Dietikon 1, Elveția

Producător

Signode Switzerland GmbH
Silberstrasse 14, Postfach
8953 Dietikon 1
SWITZERLAND
signode.com